

ภาคผนวก

รายละเอียดแบบประมาณการงานก่อสร้าง
ประกอบข้อบัญญัติงบประมาณ
รายจ่ายประจำปี งบประมาณ พ.ศ. ๒๕๖๕

องค์การบริหารส่วนตำบลโนนงาม
อำเภอปทุมราชวงศา จังหวัดอำนาจเจริญ



แบบก่อสร้าง

โครงการต่อเติมอาคารองค์การบริหารส่วนตำบลโนนงาม

สถานที่ก่อสร้าง

องค์การบริหารส่วนตำบลโนนงาม

ตำบลโนนงาม อำเภอปทุมราชวงศา

จังหวัดอำนาจเจริญ

แบบแสดงรายการ ปริมาณงาน และราคา

ประมาณราคา

ต่อเติมอาคารองค์การบริหารส่วนตำบลโนนงาม

สถานที่ก่อสร้าง

องค์การบริหารส่วนตำบลโนนงาม

ฝ่ายประมาณราคา

กองช่าง

แบบเลขที่

รายการที่

ประมาณการโดย

นายสุรพงษ์ พุทธิวงศ์

ประมาณราคาเมื่อวันที่ ๘ กรกฎาคม ๒๕๖๔

ปริมาณงาน

ที่	รายการ	จำนวน	หน่วย	ค่าวัสดุ		ค่าแรงงาน		รวมค่าวัสดุและ ค่าแรงงาน	หมายเหตุ
				ราคา/หน่วย	จำนวนเงิน	ราคา/หน่วย	จำนวนเงิน		
1. งานต่อเติมอาคารองค์การบริหารส่วนตำบลโนนงาม									
	เสา คสล. ขนาด 5*5 นิ้ว ยาว 3.80 เมตร	๑๐	ต้น	๕๐๐.๐๐	๕,๐๐๐.๐๐		๐.๐๐	๕,๐๐๐.๐๐	
	คอนกรีตผสมเสร็จ 240 KSC	๑๓.๘๘	ลบ.ม.	๑,๘๐๐.๐๐	๒๔,๙๘๔.๐๐		๐.๐๐	๒๔,๙๘๔.๐๐	
	wire mesh dia. 4 mm. @0.20#	๑๓๑.๙	ตร.ม.	๒๐.๐๐	๒,๖๓๘.๐๐		๐.๐๐	๒,๖๓๘.๐๐	
	เหล็กเส้นกลม RB 6	๙	เส้น	๖๐.๐๐	๕๔๐.๐๐		๐.๐๐	๕๔๐.๐๐	
	เหล็กข้ออ้อย DB 12	๑๐	เส้น	๑๓๐.๐๐	๑,๓๐๐.๐๐		๐.๐๐	๑,๓๐๐.๐๐	
	METAL SHEETหนา 0.30 mm. พร้อมอุปกรณ์	๙๒.๖๔	ตร.ม.	๑๖๐.๐๐	๑๔,๘๒๒.๔๐		๐.๐๐	๑๔,๘๒๒.๔๐	
	แผ่นโป๊วแสง	๕.๐๐	แผ่น	๘๐๐.๐๐	๔,๐๐๐.๐๐		๐.๐๐	๔,๐๐๐.๐๐	
	เหล็กตัวซี 100*50*20*2.3 มม.	๒๕.๐๐	ท่อน	๔๗๐.๐๐	๑๑,๗๕๐.๐๐		๐.๐๐	๑๑,๗๕๐.๐๐	
	เหล็กตัวซี 75*45*20*2.3 มม.	๒๒.๐๐	ท่อน	๓๗๐.๐๐	๘,๑๔๐.๐๐		๐.๐๐	๘,๑๔๐.๐๐	
	พื้นปูผิวด้วยกระเบื้อง ขนาด 0.60x0.60 เมตร ชนิดผิวมัน	๓๙.๑๒	ตร.ม.	๓๕๐.๐๐	๑๓,๖๙๒.๐๐		๐.๐๐	๑๓,๖๙๒.๐๐	
	พื้น คสล. ขัดมัน	๙๒.๗๘	ตร.ม.	๘๐.๐๐	๗,๔๒๒.๔๐		๐.๐๐	๗,๔๒๒.๔๐	
							ยอดที่ยกไป	๙๔,๒๘๘.๘๐	

นายอำเภออนุมัติซื้อบัญชี

7 ก.ย. 2564

เมื่อ.....

(ลงชื่อ).....เจ้าหน้าที่

(นางสาวสุวรรณี ชันพรม)

แบบแสดงรายการ ปริมาณงาน และราคา

ประมาณราคา

ต่อเติมอาคารองค์การบริหารส่วนตำบลโนนงาม

สถานที่ก่อสร้าง

องค์การบริหารส่วนตำบลโนนงาม

ฝ่ายประมาณราคา

กองช่าง

แบบเลขที่

รายการที่

ประมาณการโดย

นายสุรพงษ์ พุทธิวงศ์

ประมาณราคาเมื่อวันที่ ๘ กรกฎาคม ๒๕๖๔

ปริมาณงาน

ที่	รายการ	จำนวน	หน่วย	ค่าวัสดุ		ค่าแรงงาน		รวมค่าวัสดุและ ค่าแรงงาน	หมายเหตุ
				ราคา/หน่วย	จำนวนเงิน	ราคา/หน่วย	จำนวนเงิน		
							ยอดที่ยกมา	๙๔,๒๘๘.๘๐	
	ผนังก่ออิฐรูปสี่เหลี่ยม	๔๘.๗๐	ตร.ม.	๑๑๐.๐๐	๕,๓๕๗.๐๐		๐.๐๐	๕,๓๕๗.๐๐	
	ฉาบผิวเรียบอิฐรูปสี่เหลี่ยม	๙๗.๔๐	ตร.ม.	๗๐.๐๐	๖,๘๑๘.๐๐		๐.๐๐	๖,๘๑๘.๐๐	
	ฝ้าแผ่นยิปซัมบอร์ดหนา 9 มม. ชนิดธรรมดา โครงเคร่าเหล็กชุบสังกะสี ฉาบเรียบ	๓๙.๑๒		๒๕๐.๐๐	๙,๗๘๐.๐๐		๐.๐๐	๙,๗๘๐.๐๐	
	ทาสีฝ้าเพดาน	๓๙.๑๒	ตร.ม.	๓๐.๐๐	๑,๑๗๓.๖๐		๐.๐๐	๑,๑๗๓.๖๐	
	ทาสีผนัง	๑๐๐.๔๐	ตร.ม.	๓๐.๐๐	๓,๐๑๒.๐๐		๐.๐๐	๓,๐๑๒.๐๐	
	ทาสีผนัง เดิม	๕๐.๓๘	ตร.ม.	๓๐.๐๐	๑,๕๑๑.๔๐		๐.๐๐	๑,๕๑๑.๔๐	
	ผนังสมาร์ทบอร์ด หนา 3 มม. โครงคร่าวเหล็ก	๓.๐๐	ตร.ม.	๑๙๐.๐๐	๕๗๐.๐๐		๐.๐๐	๕๗๐.๐๐	
	ประตูบานเลื่อนคู่ กรอบบานวงกบอะลูมิเนียมสีชา กระจากเขียวใส หนา 5 มม.ขนาด 2.05x3.80 ม.และอุปกรณ์ครบชุด พร้อมฝ้าม่าน	๑.๐๐	บาน	๙,๙๐๐.๐๐	๙,๙๐๐.๐๐		๐.๐๐	๙,๙๐๐.๐๐	
	ประตูบานเปิดเดี่ยวไม้เนื้อแข็ง วงกบไม้เนื้อแข็ง ขนาด 0.90x2.05 ม. พร้อมลูกบิดและอุปกรณ์ครบชุด ฝ้าม่านไม้เนื้อแข็ง	๓.๐๐	บาน	๑,๕๐๐.๐๐	๔,๕๐๐.๐๐		๐.๐๐	๔,๕๐๐.๐๐	
							ยอดที่ยกไป	๑๓๖,๙๑๐.๘๐	

เมื่อ - 7 ก.ย. 2564
 (ลงชื่อ).....เจ้าหน้าที่
 (นางสาวสุวรรณี ชื่นพรม)

แบบแสดงรายการ ปริมาณงาน และราคา

ประมาณราคา

ต่อเติมอาคารองค์การบริหารส่วนตำบลโนนงาม

สถานที่ก่อสร้าง

องค์การบริหารส่วนตำบลโนนงาม

ฝ่ายประมาณราคา

กองช่าง

แบบเลขที่

รายการที่

ประมาณการโดย

นายสุรพงษ์ พุทธิวงศ์

ประมาณราคาเมื่อวันที่ ๘ กรกฎาคม ๒๕๖๔

ปริมาณงาน

ที่	รายการ	จำนวน	หน่วย	ค่าวัสดุ		ค่าแรงงาน		รวมค่าวัสดุและ ค่าแรงงาน	หมายเหตุ
				ราคา/หน่วย	จำนวนเงิน	ราคา/หน่วย	จำนวนเงิน		
							ยอดที่ยกมา	๑๓๖,๙๑๐.๘๐	
	หน้าต่างบานเลื่อนสลับ กรอบบาน/วงกบอลูมิเนียมขอบขาว กระจก เขียวใสหนา 5 มม. ขนาด 1.20 x 1.50 ม. และอุปกรณ์ครบชุด พร้อมผ้าม่าน ติดบัวโดยรอบ	๓.๐๐	บาน	๒,๕๐๐.๐๐	๗,๕๐๐.๐๐		๐.๐๐	๗,๕๐๐.๐๐	
	เชิงชายสำเร็จรูป 8 นิ้ว	๗	เมตร	๖๐.๐๐	๔๒๐.๐๐		๐.๐๐	๔๒๐.๐๐	
	รางน้ำฝนสแตนเลส	๓๖	เมตร	๔๐๐.๐๐	๑๔,๔๐๐.๐๐		๐.๐๐	๑๔,๔๐๐.๐๐	
	แผงควบคุมวงจรไฟฟ้า	๑	ชุด	๑,๙๐๐.๐๐	๑,๙๐๐.๐๐		๐.๐๐	๑,๙๐๐.๐๐	
	หลอด LED 18 w	๒	หลอด	๒๐๐.๐๐	๔๐๐.๐๐		๐.๐๐	๔๐๐.๐๐	
	หลอดฟลูออเรสเซนต์ 36 W	๑๒	ชุด	๕๕.๐๐	๖๖๐.๐๐		๐.๐๐	๖๖๐.๐๐	
	โคมเพดานหลอดฟลูออเรสเซนต์ 32 W	๒	ชุด	๖๕.๐๐	๑๓๐.๐๐		๐.๐๐	๑๓๐.๐๐	
	โคมดาวนไลท์ 18 W	๑๐	ชุด	๒๕๐.๐๐	๒,๕๐๐.๐๐		๐.๐๐	๒,๕๐๐.๐๐	
	สวิทช์แบบฝังในผนัง	๙	จุด	๕๒.๐๐	๔๖๘.๐๐		๐.๐๐	๔๖๘.๐๐	
	ปลั๊กแบบฝังในผนัง	๘	จุด	๗๖.๐๐	๖๐๘.๐๐		๐.๐๐	๖๐๘.๐๐	
							ยอดที่ยกไป	๑๖๕,๘๙๖.๘๐	

เมื่อ.....
(ลงชื่อ).....เจ้าหน้าที

(นางสาวสุวรรณี ชัยพรหม)

ตำแหน่งหัวหน้ากองช่าง



องค์การบริหารส่วนตำบลโนนงาม

โครงการ: ต่อเติมอาคารองค์การบริหารส่วนตำบลโนนงาม

สถานที่ก่อสร้าง: องค์การบริหารส่วนตำบลโนนงาม อำเภอปทุมราชวงศา จังหวัดอำนาจเจริญ

เขียนแบบ:

ลงชื่อ: 
(นายพงษ์ศักดิ์ ชักทอง)
พนักงานช่างทั่วไปปฏิบัติงานราชการ

ออกแบบ/ตรวจสอบ:

ลงชื่อ: 
(นายพงษ์ศักดิ์ ชักทอง)
นายช่างโยธาชำนาญงาน

เห็นชอบ:

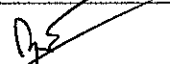

ลงชื่อ: 
(นายพงษ์ศักดิ์ ชักทอง)
รองปลัดองค์การบริหารส่วนตำบล รักษาการารแทน ปลัดองค์การบริหารส่วนตำบล

อนุมัติ:

ลงชื่อ: 
(นายพงษ์ศักดิ์ ชักทอง)
นายกองค์การบริหารส่วนตำบลโนนงาม

แบบแสดง:

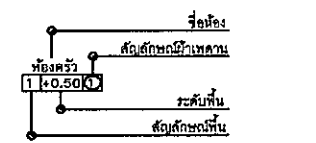
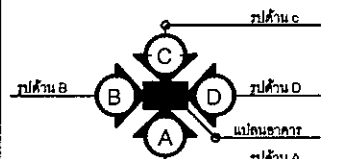
รายการวัสดุ

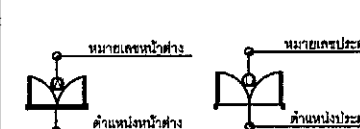
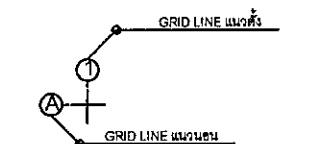
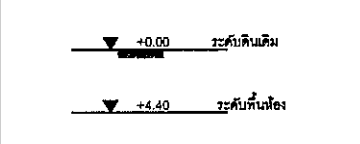
รายการวัสดุ		Materials Specification	
ประเภท		พื้น	
สัญลักษณ์	ความหมาย	สัญลักษณ์	ความหมาย
๑	ประตูบานไม้ชนิด ๑ ชั้น กว้าง ๘๐ ซม. สูง ๒๐๕ ซม. หนา ๕ ซม. ขนาด ๒.๐๕x๓.๘๐ ม. และอุปกรณ์ครบชุด พร้อมค่าช่าง	1	พื้น คสล. ปูผิวด้วยกระเบื้อง ขนาด ๐.๘๐x๐.๘๐ เมตร ชนิดผิวมัน
๒	ประตูบานไม้ชนิดเดียวไม้เนื้อแข็ง วงกบไม้เนื้อแข็ง ขนาด ๐.๘๐x๒.๐๕ ม. พร้อมลูกบิดและอุปกรณ์ครบชุด	2	พื้น คสล. ชิคมัน
		ฝ้าเพดาน	
		สัญลักษณ์	ความหมาย
หมายเหตุ	ขนาดความกว้างและความสูง รวมระยะของวงกบ (ขนาด 2'x 4')	๑	ฝ้าแผ่นอิปส์มบอร์ดหนา ๑ ซม. ชนิดธรรมดา โครงสร้างเหล็กชุบสังกะสี ฉาบเรียบทาสี
ชนิดต่าง			
สัญลักษณ์	ความหมาย		
๓	หน้าต่างบานเลื่อนชนิด ๑ ชั้น กว้าง ๘๐ ซม. สูง ๑๖๕ ซม. หนา ๕ ซม. ขนาด 1.20 x 1.50 ม. และอุปกรณ์ครบชุด พร้อมค่าช่าง ติดบัวโดยชอบ		
		สัญลักษณ์	Drawing Symbols
		สัญลักษณ์รูปห้อง	สัญลักษณ์รูปด้าน
			
		สัญลักษณ์รูปตัด	สัญลักษณ์รูปหน้าต่าง - ประตู
			
		สัญลักษณ์เส้นแนวเสา	สัญลักษณ์นอกกะติบ
			
หมายเหตุ: Remark			

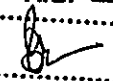
นายอำเภออนุมัติข้อบัญญัติ
เมื่อ - 7 ก.ย. 2564
(ลงชื่อ)  เจ้าหน้าที่
(นางสาวสุวรรณณี พันพรม)
ผู้อำนวยการส่วนราชการ

รายการทั่วไปประกอบแบบ



องค์การบริหารส่วนตำบล โนนงาม

รายการทั่วไป

องค์การบริหารส่วนตำบลโนนงาม ต้องการปรับปรุงซ่อมสถานที่ทำงาน ตามแบบรูปและรายละเอียดประกอบแบบรูปของช่างองค์การบริหารส่วนตำบลโนนงาม โดยผู้รับจ้างต้องจัดทำหรือ ผลิตกันที่ที่ได้รับมาตรฐานอุตสาหกรรม และต้องจัดหาช่างฝีมือที่ทำงานด้านนั้นๆ มาดำเนินการให้แล้ว เสร็จถูกต้องตามหลักวิชาช่างที่ดี ตามแบบรูปและรายการที่กำหนด การก่อสร้างตามสัญญาต้องให้เป็นไปตามที่ปรากฏในแบบรูปและรายละเอียด ตามที่ระบุไว้ในสัญญาจ้าง สิ่งใดที่มีได้กล่าวไว้ในแบบรูปหรือรายการละเอียด แต่สิ่งนั้นเป็นส่วนที่จำเป็นต้องกระทำ เพื่อให้งานเสร็จสมบูรณ์ไปโดยรวดเร็วด้วยดีและถูกต้องตามหลักวิชาแล้ว ผู้รับจ้างจะต้องทำงานนั้นๆ โดยไม่คิดเงินและเวลาเพิ่มจากที่กำหนดไว้ในสัญญา การก่อสร้างถ้าปรากฏว่าข้อความในรูปแบบคลาดเคลื่อน หรือไม่ละเอียดหรือรูปแบบพิมพ์ไม่ชัดเจนผู้รับจ้างจะต้องขอความเห็นชอบหรือคำวินิจฉัยจากผู้ควบคุมงาน หรือผู้ออกแบบของผู้ว่าจ้างเสียก่อน ทั้งนี้ผู้รับจ้างจะไม่ดำเนินการไปก่อนจะได้รับคำชี้แนะ หากมีการดำเนินการไปก่อนแล้วโดยไม่ได้รับคำชี้แนะ ผู้ว่าจ้างมีสิทธิในการสั่งให้รื้อถอนสิ่งก่อสร้างนั้นๆ ได้โดยทันทีและสิ่งก่อสร้างใดๆ ที่ได้กล่าวไว้ในแบบรูปหรือรายการประกอบแบบแล้ว แต่ไม่อาจจะนับว่าได้ชัดเจนในแบบรูป เช่น ความอ่อนแก่ของสี การติดตั้ง รูปถ่าย ลักษณะและสิ่งปลักย่อยต่างๆ เป็นต้น ผู้ควบคุมงานหรือผู้ออกแบบจะชี้แจงอธิบายเพิ่มเติมให้ในขณะดำเนินการก่อสร้าง รายละเอียดส่วนเพิ่มเติมนี้ถือว่าเป็นส่วนหนึ่งของแบบรูปและรายการประกอบแบบในสัญญาจ้างครั้งนี้ด้วย

ข้อกำหนดทั่วไป

- ผู้รับจ้างรับรองว่าได้ตรวจสอบแบบรูป รายการละเอียดโดยที่ถ้วน และเข้าใจความหมายโดยแจ่มแจ้งทุกประการ จึงได้ลงนามในสัญญา ถ้าปรากฏว่าข้อความในแบบรูปกับแบบรูปรายละเอียดกับรายการละเอียด หรือแบบรูปกับรายการละเอียดเกิดมีข้อขัดแย้งกัน หรือสงสัยจะคลาดเคลื่อน หรือไม่ละเอียดหรือแบบพิมพ์ไม่ชัดเจน ผู้รับจ้างจะต้องเสนอขอความเห็นชอบ หรือคำวินิจฉัยต่อคณะกรรมการตรวจการจ้างเสียก่อน โดยคณะกรรมการตรวจการจ้างจะถือเอาสัญญา หลักเกณฑ์ที่กำหนดไว้ ให้ความสำคัญเป็นอันดับแรก หากมีความเหมาะสมในประโยชน์ใช้สอยเป็นหลักในการวินิจฉัยชี้ขาด ทั้งนี้ผู้รับจ้างจะไม่ดำเนินการไปก่อนที่คณะกรรมการตรวจการจ้างจะให้ความเห็นชอบหรือวินิจฉัยชี้ขาด และผู้รับจ้างจะต้องทำการแก้ไขและดำเนินการก่อสร้างตามคำแนะนำของคณะกรรมการตรวจการจ้างทันที ในเมื่อการแก้ไขนั้นไม่ผิดไปจากรายการสำคัญในแบบรูปหรือรายการละเอียด ผู้รับจ้างจะต้องยอมทำงานนั้นๆ ให้เสร็จเรียบร้อย โดยไม่คิดเงินและเวลาเพิ่มจากที่กำหนดไว้ในสัญญา
- สิ่งใดที่กำหนดไว้ในแบบรูปหรือรายการแล้ว แต่ไม่สามารถระบุให้ชัดเจนได้ เช่น ความอ่อนแก่ของสี การติดตั้ง รูปถ่าย ลักษณะและสิ่งปลักย่อยต่างๆ ตลอดจนแบบรูปขยายรายละเอียด (Shop Drawing) เป็นต้น คณะกรรมการว่าผู้สถานที่หรือคณะกรรมการตรวจการจ้างจะชี้แจง อธิบายรายละเอียดเป็นลายลักษณ์อักษรให้ระมัดระวังสถานที่หรือขณะทำการก่อสร้าง การชี้แจงรายละเอียดนี้ให้ถือเป็นส่วนหนึ่งของแบบรูป หรือรายการละเอียดในการก่อสร้างครั้งนี้ด้วย
- ผู้รับจ้างจะต้องจัดหาและใช้คนงาน หรือช่างฝีมือที่มีความรู้ ความสามารถ ความชำนาญ มีฝีมือดี ยึดความถูกต้องตามหลักวิชาช่างที่ดีในการทำงานมาดำเนินการนั้นๆ โดยเฉพาะทางและจะต้องจัดมาให้เพียงพอเพื่อการดำเนินการทั้งหมด ถ้าคณะกรรมการตรวจการจ้างเห็นว่าช่างหรือช่างคนใดของผู้รับจ้างไม่เข้าใจงานดี ประพฤติตนไม่เหมาะสม มีฝีมือไม่ดี หรือทำงานหยาบ สะเพว้า เป็นต้น คณะกรรมการตรวจการจ้างมีอำนาจในการขอให้เปลี่ยนลูกจ้างหรือช่างคนนั้นได้ และผู้รับจ้างจะต้องจัดหาคนใหม่มาแทนโดยเร็ว ส่วนการแก้ไขหรือเวลาที่เสียไปเพราะการนี้ผู้รับจ้างจะถือเป็นข้ออ้างสำหรับเรียกร้องค่าเสียหาย หรือขยาระยะกำหนดเวลาทำการให้แล้วเสร็จออกไปอีกไม่ได้
- ในกรณีที่เกิดปัญหาทางด้านวิศวกรรมโครงสร้าง อันเนื่องมาจากความขัดแย้งกันของแบบรูปต่อแบบรูป รายการต่อรายการ หรือแบบรูปต่อรายการที่ดี อันจะทำให้สูญเสียความมั่นคงแข็งแรงและอาจก่อให้เกิดอันตรายต่อโครงสร้างที่ดี ให้เป็นหน้าที่ของผู้รับจ้างที่จะต้องเสนอรายละเอียด วิธีการแก้ไขพร้อมรายการคำนวณ (ถ้ามี) ต่อคณะกรรมการตรวจการจ้างเพื่อวินิจฉัย
- ในการก่อสร้าง ปรับปรุง และสิ่งก่อสร้างต่างๆ หากเกิดกรณีจำเป็นที่จะต้องเปลี่ยนแปลงแบบรูปหรือรายการละเอียด เพื่อให้เกิดขึ้นในการใช้สอยอาคารมากที่สุดในการเปลี่ยนแปลงดังกล่าวให้คิดราคาเพิ่ม-ลดตามเกณฑ์ราคาของคณะกรรมการกำหนดราคากลางของจังหวัดหรือเกณฑ์ราคากลางของหน่วยงานของรัฐและวิศวกรรมโยธาของกรมโยธาธิการและผังเมือง

ข้อปฏิบัติในการส่งมอบงาน

- การทำความสะอาดสถานที่ เมื่อการก่อสร้าง ปรับปรุง ซ่อมเปลี่ยนแล้วเสร็จ ผู้รับจ้างจะต้องทำความสะอาดสิ่งก่อสร้างและสถานที่ก่อสร้างให้เรียบร้อย เพื่อให้ผู้ว่าจ้างสามารถใช้งานได้ทันทีที่ตรวจรับมอบงานจ้าง
- การตกแต่งบริเวณและรอบๆ บริเวณก่อสร้าง ผู้รับจ้างจะต้องกลับเกลี่ยพื้นดินให้เรียบร้อยหรือตามที่กำหนดไว้ เศษวัสดุ ทราย ฝุ่น ผง เนื่องจากจากการก่อสร้างต่างๆ เช่น เศษอิฐ ไม้ ปูน ทราย ทรายงานหรือส้วมชั่วคราว เป็นต้น ผู้รับจ้างจะต้องขนย้ายไปให้พ้นบริเวณภายใน 7 วัน นับแต่วันที่ผู้รับจ้างได้รับมอบงานงวดสุดท้ายเรียบร้อยแล้ว ในกรณีอาคารสถานที่ร้างเคยงักปก และเหตุอื่น ชำรุดเสียหาย เนื่องจากก่อสร้างในครั้งนั้น ผู้รับจ้างจะต้องจัดการก่อสร้าง ปรับปรุง ซ่อมเปลี่ยน ตกแต่ง ทำความสะอาดจนใช้งานได้ทันทีด้วยวัสดุชนิด ประเภท หรือชนิดเดิมหรือเทียบเท่าหรือดีกว่า ภายในเวลาที่ดังกล่าว

หมายเหตุ

หลักวิชาช่าง ที่กล่าวถึงในแบบก่อสร้างและรายการละเอียดนี้ จะต้องเป็นไปตามมาตรฐานและข้อกำหนด ดังต่อไปนี้

- หนังสือ รายการทั่วไปประกอบแบบก่อสร้างอาคารและสิ่งก่อสร้าง พ.ศ. 2543 กองแบบแผน สำนักงานปลัดกระทรวง กระทรวงสาธารณสุข
- หนังสือ รายการประกอบแบบมาตรฐาน ฉบับปี 2552 (Standard Specification 2009) สมาคมสถาปนิกสยามในพระบรมราชูปถัมภ์ ISBN 978-611-90213-3-4

นายอำเภออนุมัติข้อมัติ

๕7 กย 2564

เมื่อ.....

(ลงชื่อ).....เจ้าหน้าที่

(นางสาวสุวรรณี ชันพรม)

ห้องถิ่นอำเภอปทุมราชวงศา

โครงการ: ต่อเติมอาคารองค์การบริหารส่วนตำบล โนนงาม

สถานที่ก่อสร้าง: องค์การบริหารส่วนตำบล โนนงาม อำเภอปทุมราชวงศา จังหวัดอำนาจเจริญ

เขียนแบบ:

ลงชื่อ.....
(นายอนุพันธ์ อักษร)
พนักงานจ้างทั่วไปปฏิบัติงานธุรการ

ออกแบบ/ตรวจสอบ:

ลงชื่อ.....
(นายสุรพงษ์ ทูตวิจิตร)
นายช่างโยธาชำนาญงาน

เห็นชอบ:

ลงชื่อ.....
(นายสุวิทย์คุณวัฒน์ กุลสิงห์)
รองปลัดองค์การบริหารส่วนตำบล รักษาการแทนปลัดองค์การบริหารส่วนตำบล

อนุมัติ:

ลงชื่อ.....
(นายแสง ทองหล่อ)
นายขององค์การบริหารส่วนตำบล โนนงาม

แบบแสดง:

รายการทั่วไปประกอบแบบ



องค์การบริหารส่วนตำบลโนนงาม

โครงการ: ต่อเติมอาคารองค์การบริหารส่วนตำบลโนนงาม

สถานที่ก่อสร้าง: องค์การบริหารส่วนตำบลโนนงาม อำเภอปทุมราชวงศา จังหวัดอำนาจเจริญ

เขียนแบบ:

ลงชื่อ: 
(นายสมพันธ์ ภาสกร)
พนักงานช่างทั่วไปปฏิบัติงานจรรยา

ออกแบบ/ตรวจสอบ:

ลงชื่อ: 
(นายสุระพันธ์ หุทธิวงศ์)
นายช่างโยธาชำนาญงาน

เห็นชอบ:

ลงชื่อ: 
(นางสาวกัญฉวีรัตน์ กุลสิงห์)
รองปลัดองค์การบริหารส่วนตำบล รักษาการแทน
ปลัดองค์การบริหารส่วนตำบล

อนุมัติ:

ลงชื่อ: 
(นายแสง ทองหล่อ)
นายกองค์การบริหารส่วนตำบลโนนงาม

แบบแสดง:

แปลนพื้น

อาคารเดิม

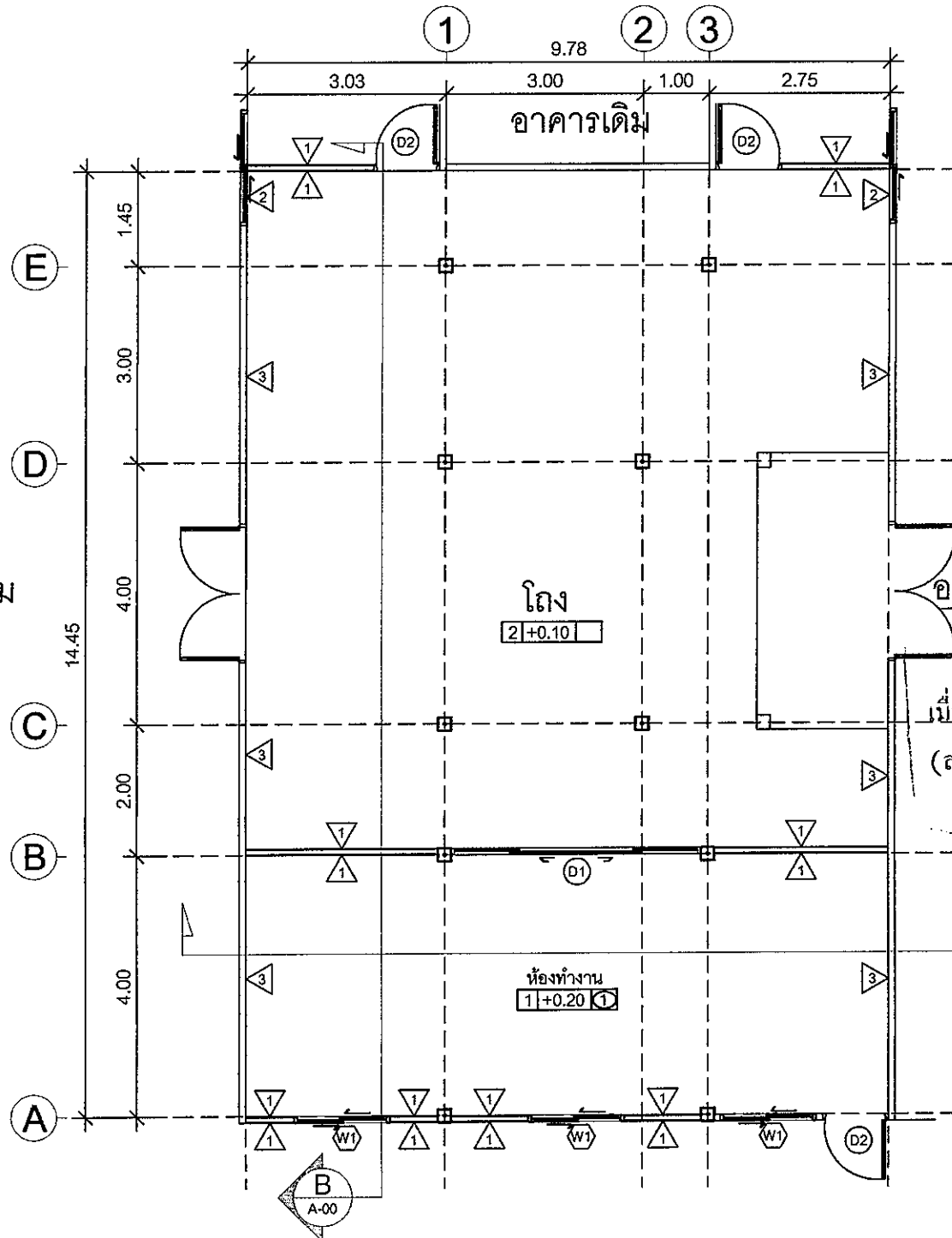

แปลนพื้น
มาตราส่วน 1 : 100

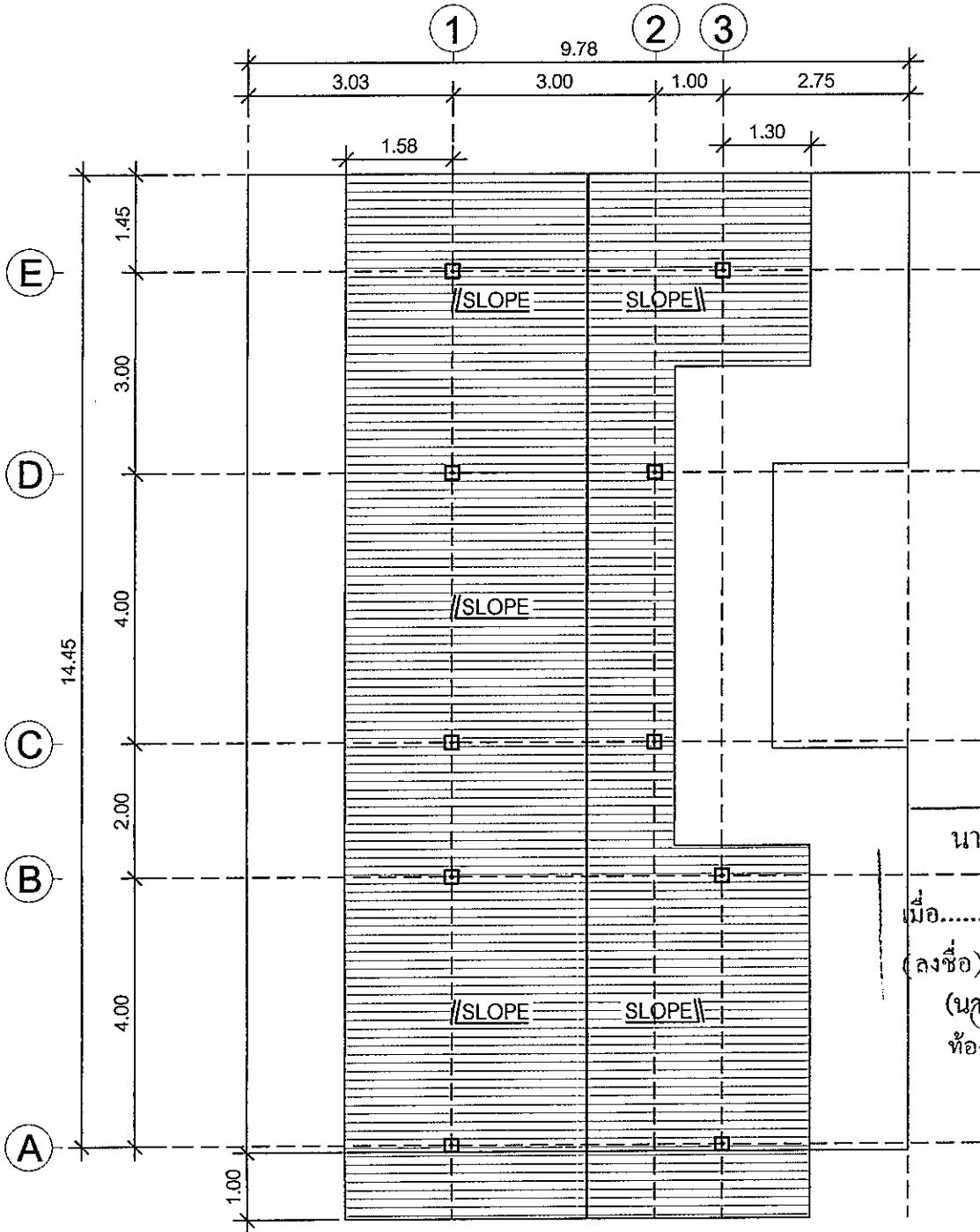

นายอำเภออนุมัติข้อบัญญัติ
 - 7 ก.ย. 2564
 เมื่อ.....
 (ลงชื่อ).....เจ้าหน้าที่
 (นางสาวสุวรรณี ชันพรม)
 ห้องถิ่นอำเภอโพธารัง

แปลนหลังคา
 มาตราส่วน 1 : 100



องค์การบริหารส่วนตำบล นนทบุรี

โครงการ: ต่อเติมอาคารองค์การบริหารส่วนตำบล นนทบุรี

สถานที่ก่อสร้าง: องค์การบริหารส่วนตำบล นนทบุรี อำเภอปทุมราชวงศา จังหวัดอำนาจเจริญ

เขียนแบบ:
 ลงชื่อ: *A*
 (นายอมรพันธ์ ลากสาร)
 พนักงานจ้างทั่วไปปฏิบัติงานธุรการ

ออกแบบ/ตรวจสอบ:
 ลงชื่อ: *B*
 (นายสุวพงษ์ พุทธิวงศ์)
 นายช่างโยธาชำนาญงาน

เห็นชอบ:
 ลงชื่อ: *C*
 (นางสาวศุภณัฐรัตน์ กุลสิงห์)
 รองปลัดองค์การบริหารส่วนตำบล รักษาการแทนปลัดองค์การบริหารส่วนตำบล

อนุมัติ:
 ลงชื่อ: *DK*
 (นายแสง ทองอ้อ)
 นายกององค์การบริหารส่วนตำบล นนทบุรี

แบบแสดง:
 แปลนหลังคา



องค์การบริหารส่วนตำบลโนนงาม

โครงการ: ต่อเติมอาคารองค์การบริหารส่วนตำบลโนนงาม

สถานที่ก่อสร้าง: องค์การบริหารส่วนตำบลโนนงาม อำเภอปทุมราชวงศา จังหวัดอำนาจเจริญ

เขียนแบบ:

ลงชื่อ: *A*
(นายอมรพันธ์ อภัสสาร)
หมักงานช่างทั่วไปปฏิบัติงานชั่วคราว

ออกแบบ/ตรวจสอบ:

ลงชื่อ: *B*
(นายสุรพงษ์ ทูตวิงศ์)
นายช่างโยธาชำนาญงาน

เห็นชอบ:

ลงชื่อ: *C*
(นางสาวคุณสุวิรัตน์ กุลสิงห์)
รองปลัดองค์การบริหารส่วนตำบล รักษาการแทน
ปลัดองค์การบริหารส่วนตำบล

อนุมัติ:

ลงชื่อ: *D*
(นายแสง ทองหล่อ)
นายกองค์การบริหารส่วนตำบลโนนงาม

แบบแสดง:

รูปด้าน

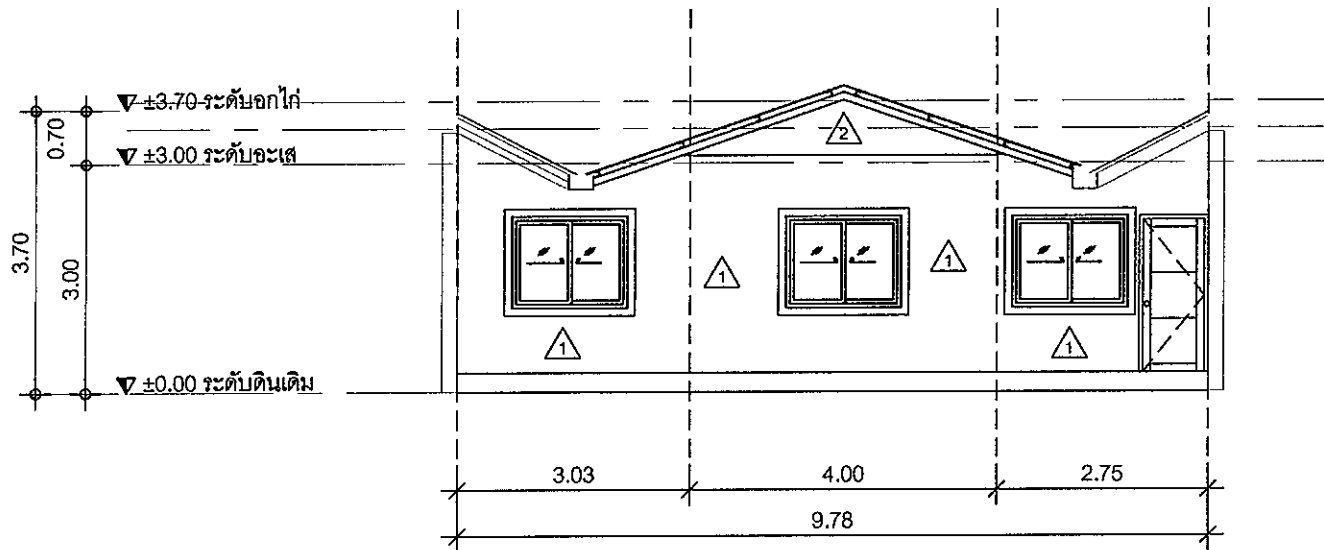

รูปด้าน
มาตราส่วน 1 : 100

นายอำเภออนุมัติซื้อบัญชี

เมื่อ 7 ก.ย. 2564
(ลงชื่อ) *E* เจ้าหน้าที่
(นางสาวสุวรรณี ชันพรม)
ท้องถิ่นอำเภอปทุมราชวงศา



องค์การบริหารส่วนตำบลโนนงาม

โครงการ: ต่อเติมอาคารองค์การบริหารส่วนตำบลโนนงาม

สถานที่ก่อสร้าง: องค์การบริหารส่วนตำบลโนนงาม อำเภอปทุมราชวงศา จังหวัดอำนาจเจริญ

เขียนแบบ:

ลงชื่อ.....
(นายอมรรักษ์ ลาดสาร)
พนักงานจังหวัดไปปฏิบัติงานราชการ

ออกแบบ/ตรวจสอบ:

ลงชื่อ.....
(นายสุรพงษ์ สุทธิวงศ์)
นายวิชาญ ไชยราชโนนงาม

เห็นชอบ:

ลงชื่อ.....
(นางสาวสุพจน์ นวลสิงห์)
รองปลัดองค์การบริหารส่วนตำบล รักษาการแทน
ปลัดองค์การบริหารส่วนตำบล

อนุมัติ:

ลงชื่อ.....
(นายแสง ทองหล่อ)
นายกองค์การบริหารส่วนตำบลโนนงาม

แบบแสดง:

รูปตัด

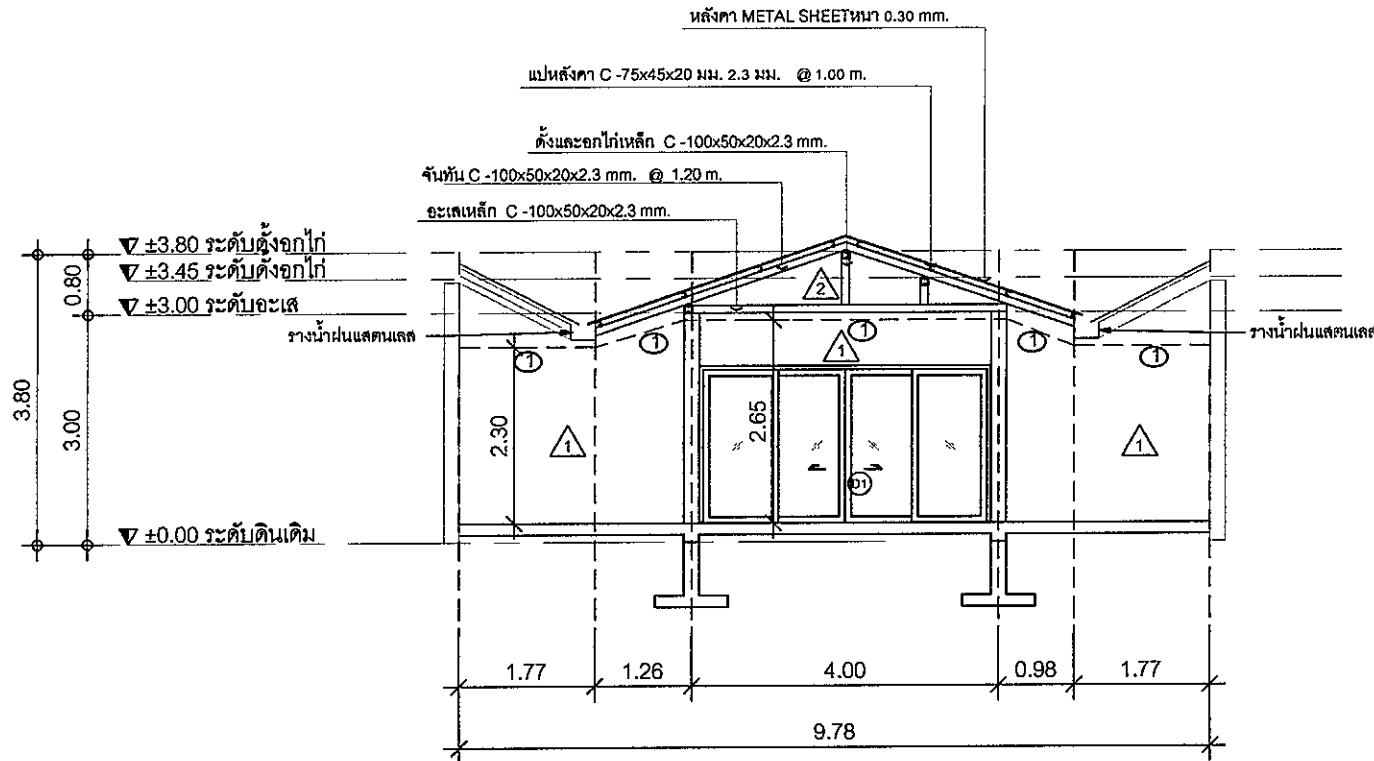

รูปตัด
มาตราส่วน 1 : 100

นายอำเภออนุมัติข้อบัญญัติ
เมื่อ 7 ก.ย. 2564
(ลงชื่อ).....เจ้าหน้าที่
(นางสาวสุวรรณี ชันพรม)
ท้องถิ่นอำเภอปทุมราชวงศา



องค์การบริหารส่วนตำบล โนนงาม

โครงการ: ต่อเติมอาคารองค์การบริหารส่วนตำบล โนนงาม

สถานที่ก่อสร้าง: องค์การบริหารส่วนตำบล โนนงาม อำเภอปทุมราชวงศา จังหวัดอำนาจเจริญ

เขียนแบบ:

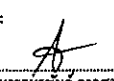
ลงชื่อ: 
(นายสมพันธ์ ภาคสาร)
พนักงานช่างทั่วไปปฏิบัติงานราชการ

ออกแบบ/ตรวจสอบ:

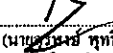
ลงชื่อ: 
(นายสมชาย พุทธิวงศ์)
นายช่างโยธาชำนาญงาน

เห็นชอบ:

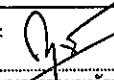
ลงชื่อ: 
(นางสาวกัญญารัตน์ กุศลสิงห์)
รองปลัดองค์การบริหารส่วนตำบล รักษาการแทน
ปลัดองค์การบริหารส่วนตำบล

อนุมัติ:

ลงชื่อ: 
(นายแสง ทองหล่อ)
นายกองค์การบริหารส่วนตำบล โนนงาม

แบบแสดง:

รูปตัด

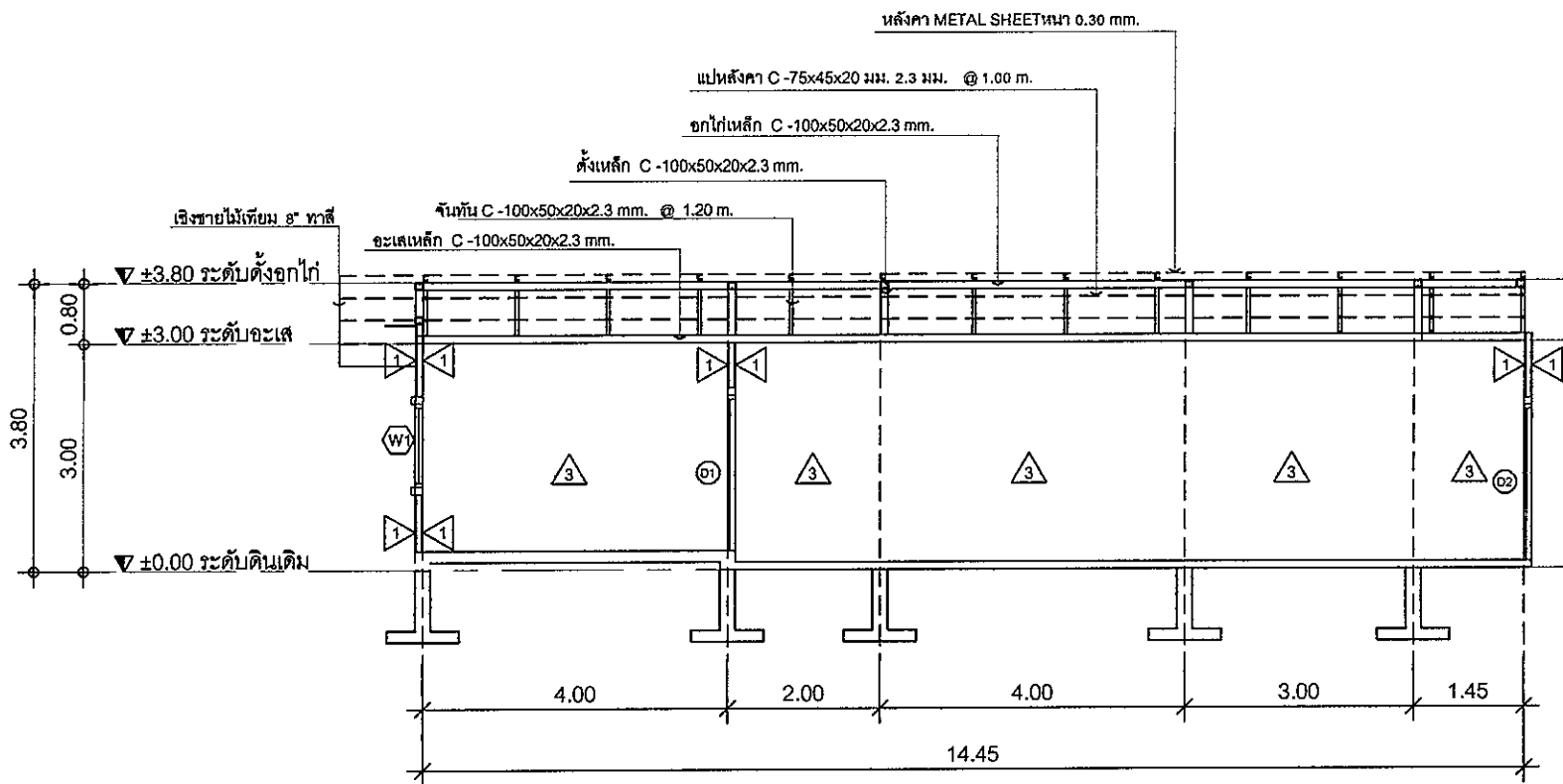

รูปตัด
มาตราส่วน 1 : 100

นายอำเภออนุมัติขัณฑ์
เมื่อ..... ๕7 ก.ย. 2564
(ลงชื่อ).....
(นางสาวสุวรรณี ชันพรม)
ท้องถิ่นอำเภอปทุมราชวงศา



องค์การบริหารส่วนตำบลโนนงาม

โครงการ: ต่อเติมอาคารองค์การบริหารส่วนตำบลโนนงาม

สถานที่ก่อสร้าง: องค์การบริหารส่วนตำบลโนนงาม อำเภอปทุมราชวงศา จังหวัดอำนาจเจริญ

เขียนแบบ:

ลงชื่อ: 
(นายอมรพันธ์ ถาดสาร)
พนักงานจ้างทั่วไปปฏิบัติงานธุรการ

ออกแบบ/ตรวจสอบ:

ลงชื่อ: 
(นายสมชาย สุทธิรงค์)
นายช่างโยธาชำนาญงาน

เห็นชอบ:

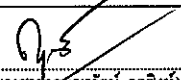
ลงชื่อ: 
(นางสาวสุพรรณิการ์ กุลสิงห์)
รองปลัดองค์การบริหารส่วนตำบล รักษาการแทน
ปลัดองค์การบริหารส่วนตำบล

อนุมัติ:

ลงชื่อ: 
(นายแสง ทองหล่อ)
นายกองค์การบริหารส่วนตำบลโนนงาม

แบบแสดง:

ขยายประตูหน้าต่าง

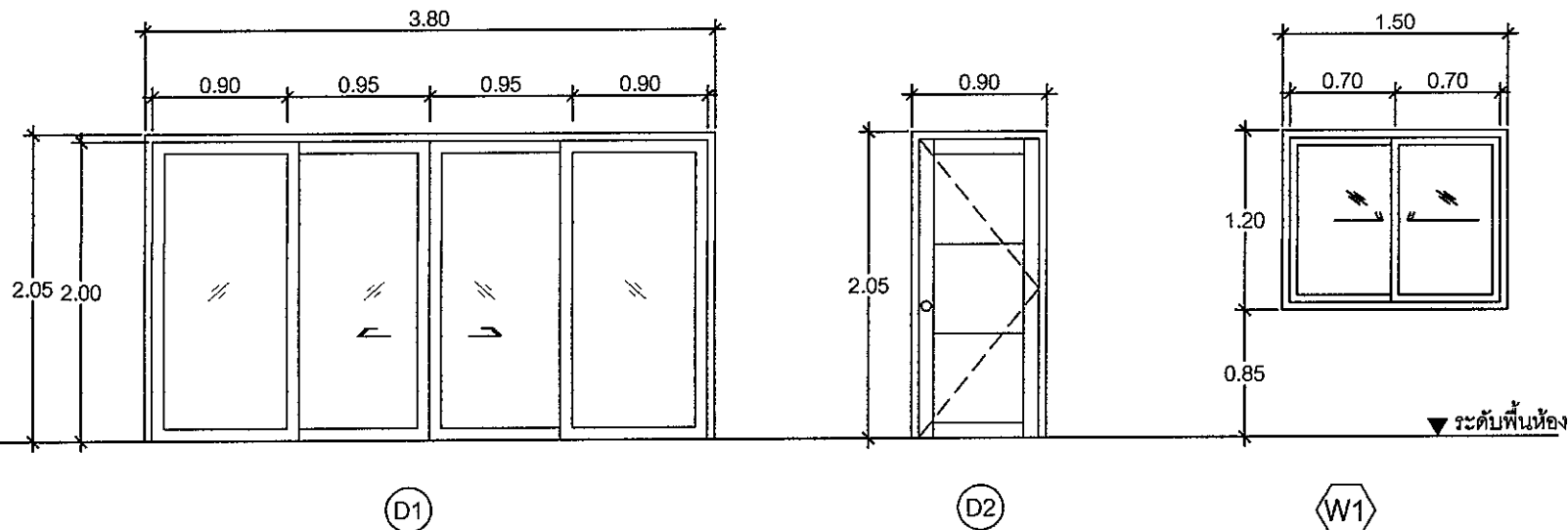

D1

D2

W1

ขยายประตู - หน้าต่าง
มาตรฐาน

หมายเหตุ

ประตูและหน้าต่างให้ติดตั้งผ้าม่าน จำนวน 4 ชุด ขนาด ตามความเหมาะสม

นายอำเภออนุมัติข้อบัญญัติ

เมื่อ ๕-7 ก.ย. 2564

เมื่อ.....
(ลงชื่อ).....เจ้าหน้าที่
(นางสาวสุพรรณิการ์ ชื่นพรม)
ห้องถิ่นอำเภอปทุมราชวงศา



องค์การบริหารส่วนตำบล โนนงาม

โครงการ: ต่อเติมอาคารองค์การบริหารส่วนตำบล โนนงาม

สถานที่ก่อสร้าง: องค์การบริหารส่วนตำบล โนนงาม อำเภอปทุมราชวงศา จังหวัดอำนาจเจริญ

เขียนแบบ:

ลงชื่อ.....
(นายสมรพันธ์ ถกสาร)
พนักงานช่างหัว ไปปฏิบัติงานชั่วคราว

ออกแบบ/ตรวจสอบ:

ลงชื่อ.....
(นายสุรพงษ์ ทูทสิงห์)
นายช่างโยธาชำนาญงาน

เห็นชอบ:

ลงชื่อ.....
(นางสาวกฤษณาพรณี กุลสิงห์)
รองปลัดองค์การบริหารส่วนตำบล รักษาการแทน
ปลัดองค์การบริหารส่วนตำบล

อนุมัติ:

ลงชื่อ.....
(นายแสง ทองหล่อ)
นายกองค์การบริหารส่วนตำบล โนนงาม

แบบแสดง:

แปลนฐานราก

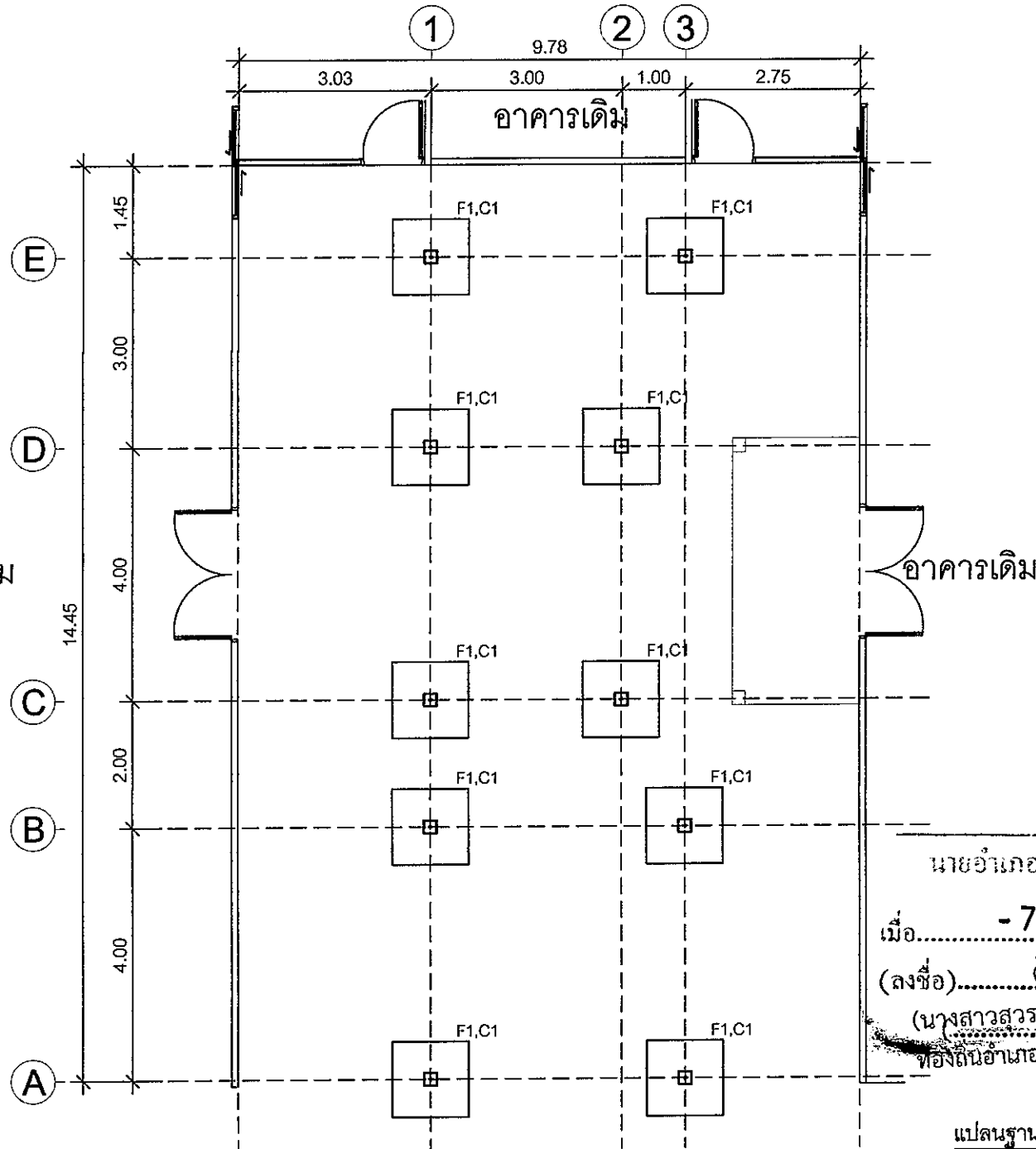

นายอำเภออนุมัติข้อบัญญัติ

- 7 ก.ย. 2564

เมื่อ.....

(ลงชื่อ).....เจ้าหน้าที่

(นางสาวสุวรรณณี ชันพรม)

ท้องถิ่นอำเภอปทุมราชวงศา

แปลนฐานราก

มาตราส่วน 1 : 100



องค์การบริหารส่วนตำบล โนนงาม

โครงการ: ต่อเติมอาคารองค์การบริหารส่วนตำบล โนนงาม

สถานที่ก่อสร้าง: องค์การบริหารส่วนตำบล โนนงาม อำเภอปทุมราชวงศา จังหวัดอำนาจเจริญ

เขียนแบบ:

ลงชื่อ.....
(นายสมพร นริส ถนงสาร)
พนักงานช่างทั่วไปปฏิบัติงานชั่วคราว

ออกแบบ/ตรวจสอบ:

ลงชื่อ.....
(นายสุรพงษ์ พุทธิวงค์)
นายช่างโยธาชำนาญงาน

เห็นชอบ:

ลงชื่อ.....
(นางสาวสุพจน์ นารีรัตน์ กุลสิงห์)
รองปลัดองค์การบริหารส่วนตำบล รักษาการแทน
ปลัดองค์การบริหารส่วนตำบล

อนุมัติ:

ลงชื่อ.....
(นายแสง ทองก่อ)
นายกองค์การบริหารส่วนตำบล โนนงาม

แบบแสดง:

แปลนพื้น

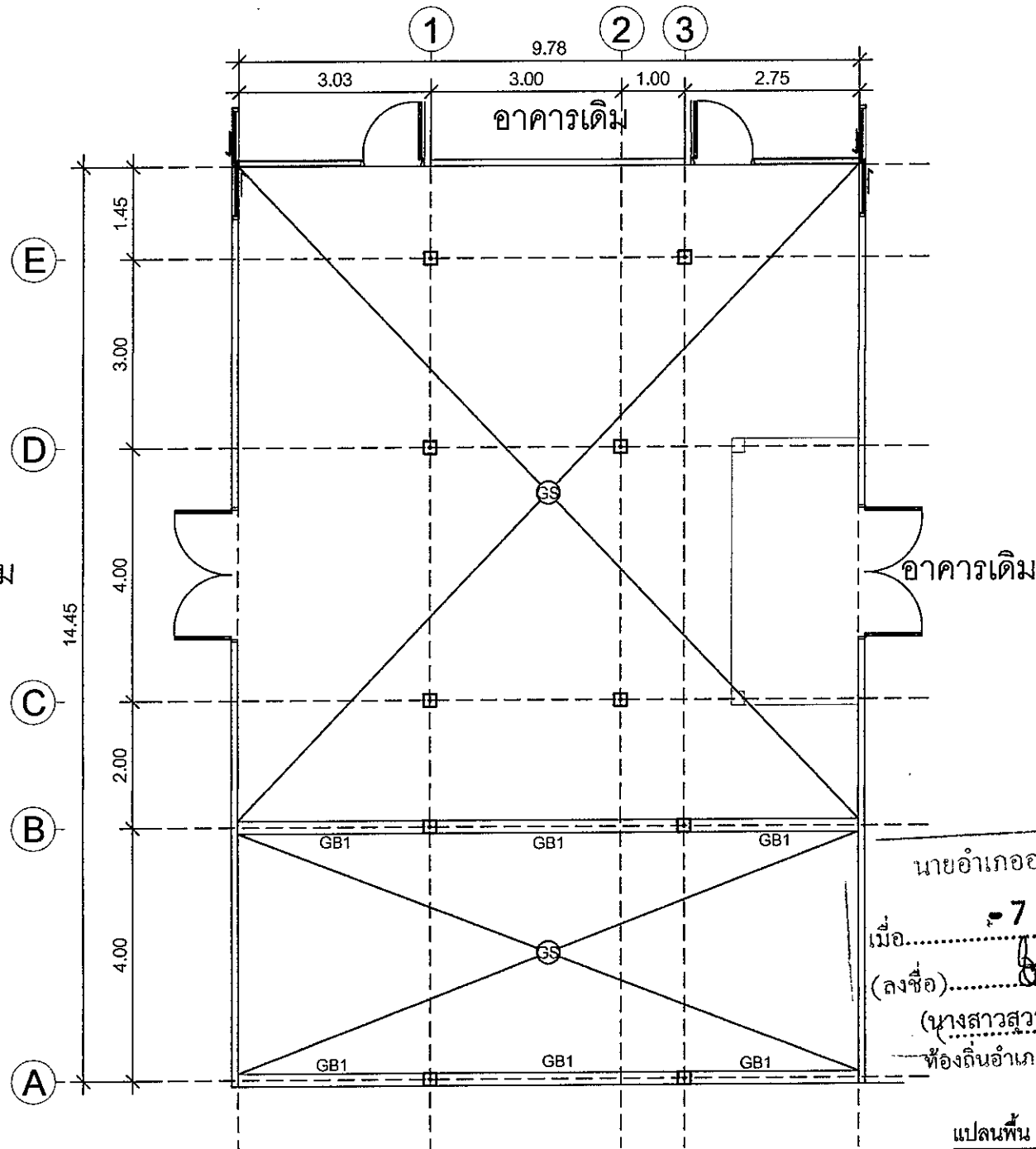

นายอำเภออนุมัติข้อบัญญัติ
- 7 ก.ย. 2564
เมื่อ.....
(ลงชื่อ).....เจ้าหน้าที่
(นางสาวสุวรรณี ชื่นพรม)
ท้องถิ่นอำเภอปทุมราชวงศา

แปลนพื้น
มาตรฐาน 1:100



องค์การบริหารส่วนตำบล โนนงาม

โครงการ: ค่อเติมอาคารองค์การบริหารส่วนตำบล โนนงาม

สถานที่ก่อสร้าง: องค์การบริหารส่วนตำบล โนนงาม อำเภอปทุมราชวงศา จังหวัดอำนาจเจริญ

เขียนแบบ:

ลงชื่อ..... (นายอมรพันธ์ ภาคสาร) หน้กงานช่างทั่วไปปฏิบัติงานธุรการ

ออกแบบ/ตรวจสอบ:

ลงชื่อ..... (นายประพนธ์ ทุติวิจิตร) นายช่างโยธาชำนาญงาน

เห็นชอบ:

ลงชื่อ..... (นางสาวกฤษณาพรทิพย์ ฤกษ์สิงห์) รองปลัดองค์การบริหารส่วนตำบล รักษาราชการแทน ปลัดองค์การบริหารส่วนตำบล

อนุมัติ:

ลงชื่อ..... (นายแสง ทองหล่อ) นายกองค์การบริหารส่วนตำบล โนนงาม

แบบแสดง:

ขยายโครงสร้าง

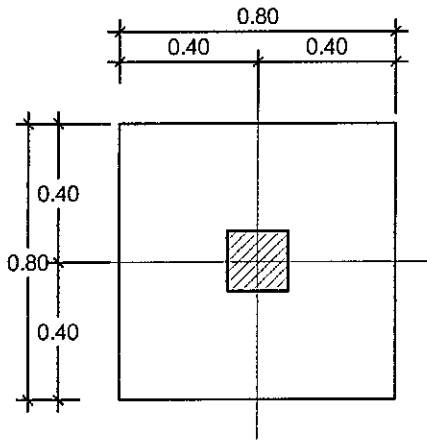

แปลนฐานราก F1, C1

มาตราส่วน

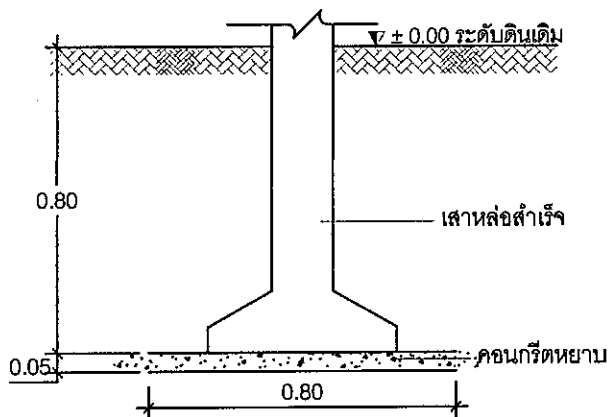
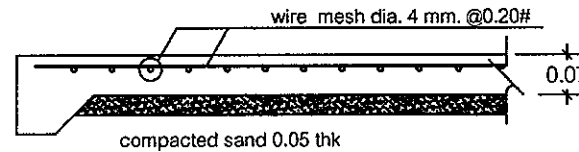
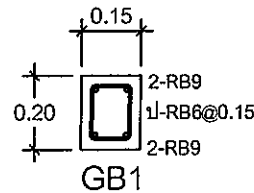

รูปตัดฐานราก F1

มาตราส่วน

	[เสาตอม่อ]	[เสาชั้น 1]
[C1]	<p>เสาหล่อสำเร็จ</p>	<p>เสาหล่อสำเร็จ</p>

นายอำเภออนุมัติข้อบัญญัติ

เมื่อ..... - 7 ก.ย. 2564

(ลงชื่อ)..... เจ้าหน้าที่

(นางสาวสุวรรณี ชันพรม)

ท้องถิ่นอำเภอปทุมราชวงศา

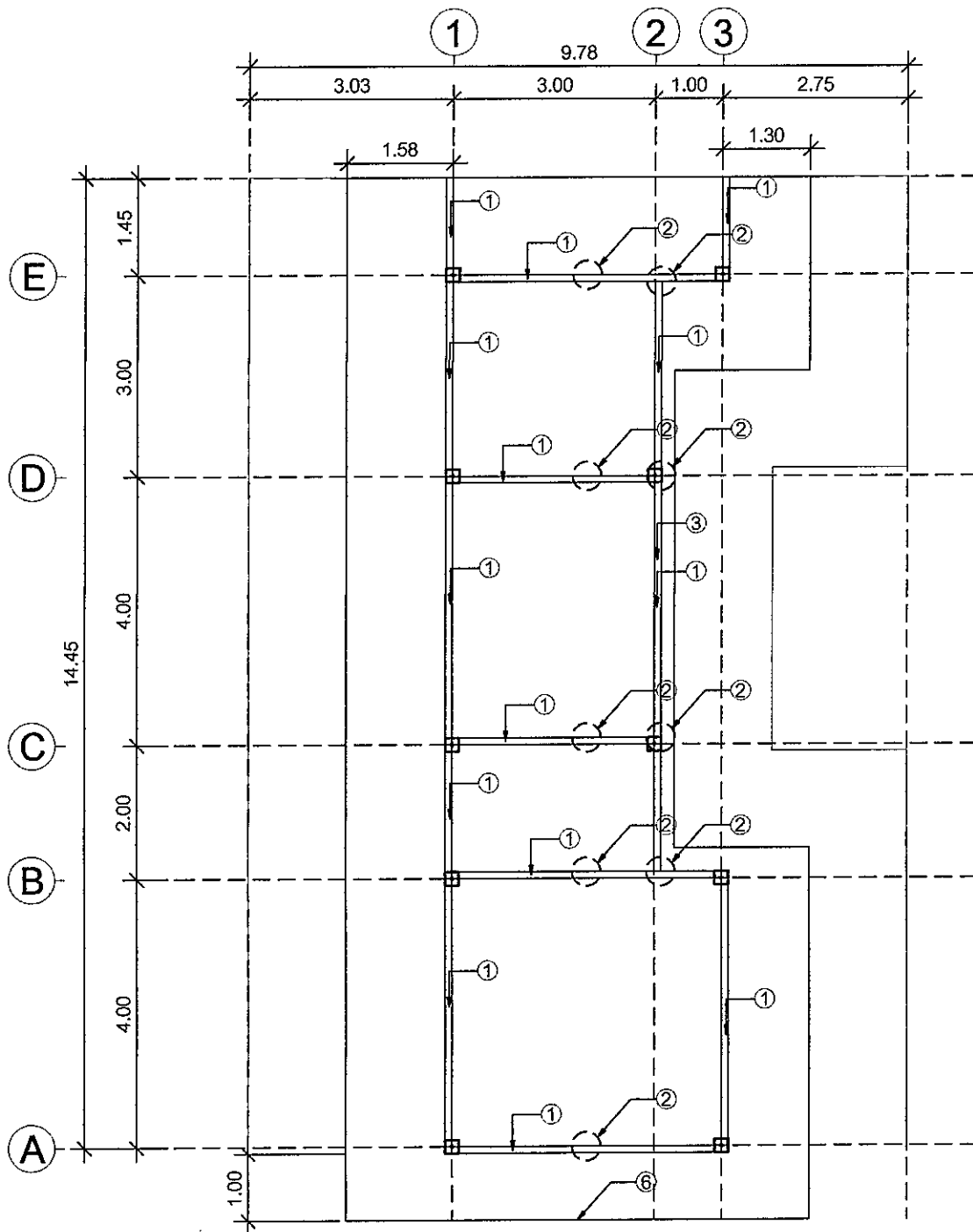

รายการประกอบแบบหลังคา

- ① : อะเสเหล็ก C -100x50x20x2.3 mm.
- ② : ดั้งเหล็ก C -100x50x20x2.3 mm.
- ③ : ชี้อเหล็ก C -100x50x20x2.3 mm.
- ④ : จันทันเหล็ก C -100x50x20x2.3 mm. @ 1.20 ม.
- ⑤ : แปเหล็ก C -75x45x20x2.3 mm. @ 1.10 ม.
- ⑥ : เเชิงชายไม้เทียม 8" ทาสี

นายอำเภออนันต์ชัยบุรี
 เมื่อ..... - 7 ก.ย. 2564
 (ลงชื่อ).....เจ้าหน้าที่
 (นางสาวสุวรรณี ชื่นพรม)
 ที่กองช่างอำเภอปทุมราชวงศา

แปลนโครงหลังคา
 มาตรฐาน 1 : 100



องค์การบริหารส่วนตำบล โนนงาม

โครงการ: ต่อเติมอาคารองค์การบริหารส่วนตำบล โนนงาม

สถานที่ก่อสร้าง: องค์การบริหารส่วนตำบล โนนงาม อำเภอปทุมราชวงศา จังหวัดอำนาจเจริญ

เขียนแบบ:

ลงชื่อ.....
 (นายอมรพันธ์ อภัสสาร)
 พนักงานจ้างทั่วไปปฏิบัติงานราชการ

ออกแบบ/ตรวจสอบ:

ลงชื่อ.....
 (นายประเสริฐ หุตวิจิตร)
 นายช่างโยธาชำนาญงาน

เห็นชอบ:

ลงชื่อ.....
 (นายชาติคุณณรงค์ กุลสิงห์)
 รองปลัดองค์การบริหารส่วนตำบล รักษาการแทน ปลัดองค์การบริหารส่วนตำบล

อนุมัติ:

ลงชื่อ.....
 (นายเสง ทองหล่อ)
 นายขององค์การบริหารส่วนตำบล โนนงาม

แบบแสดง:

แปลน โครงหลังคา

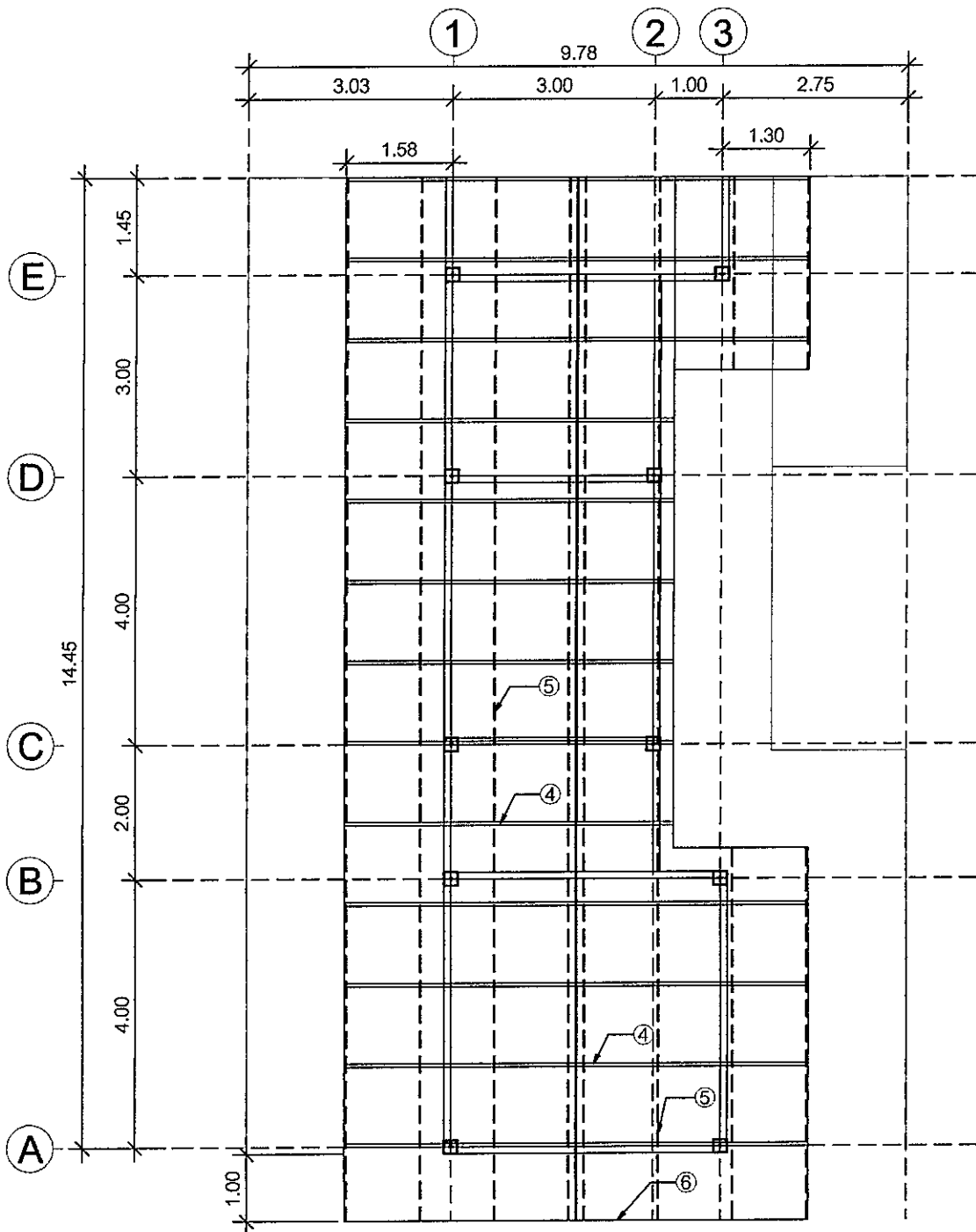

รายการประกอบแบบหลังคา

- ① : อะเสเหล็ก C -100x50x20x2.3 mm.
- ② : ดั้งเหล็ก C -100x50x20x2.3 mm.
- ③ : ชี้อเหล็ก C -100x50x20x2.3 mm.
- ④ : จันทันเหล็ก C -100x50x20x2.3 mm. @ 1.20 ม.
- ⑤ : แปเหล็ก C -75x45x20x2.3 mm. @ 1.10 ม.
- ⑥ : เเชิงชายไม้เทียม 8" ทาสี

นายอำเภออนุมัติข้อบัญญัติ

เมื่อ 7 ก.ย. 2564

(ลงชื่อ) เจ้าหน้าที่

(นางสาวสุวรรณี ชันพรม)

ท้องถิ่นอำเภอปทุมราชวงศา

แปลนโครงหลังคา

มาตราส่วน 1 : 100



องค์การบริหารส่วนตำบลโนนงาม

โครงการ: ต่อเติมอาคารองค์การบริหารส่วนตำบลโนนงาม

สถานที่ก่อสร้าง: องค์การบริหารส่วนตำบลโนนงาม อำเภอปทุมราชวงศา จังหวัดอำนาจเจริญ

เขียนแบบ:

ลงชื่อ
(นายสมรพันธ์ ฤกษ์สาร)
พนักงานช่างทั่วไปปฏิบัติงานธุรการ

ออกแบบ/ตรวจสอบ:

ลงชื่อ
(นายสุรพงษ์ ทูตวิรัช)
นายช่างโยธาชำนาญงาน

เห็นชอบ:

ลงชื่อ
(นางสาวกัญจนฉวีรัตน์ กุลสิงห์)
รองปลัดองค์การบริหารส่วนตำบล รักษาการแทน
ปลัดองค์การบริหารส่วนตำบล

อนุมัติ:

ลงชื่อ
(นายแสง ทองหล่อ)
นายกองค์การบริหารส่วนตำบลโนนงาม

แบบแสดง:

แปลน โครงหลังคา



องค์การบริหารส่วนตำบล โนนงาม

โครงการ: ต่อเติมอาคารองค์การบริหารส่วนตำบล โนนงาม

สถานที่ก่อสร้าง: องค์การบริหารส่วนตำบล โนนงาม อำเภอปทุมราชวงศา จังหวัดอำนาจเจริญ

เขียนแบบ:

ลงชื่อ: 
(นายอมรพันธ์ ฤกษ์สาร)
พนักงานช่างรับไปปฏิบัติงาน

ออกแบบ/ตรวจสอบ:

ลงชื่อ: 
(นายสุรพงษ์ ทุทธิวงศ์)
นายช่างโยธาชำนาญงาน

เห็นชอบ:

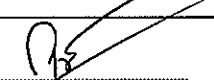
ลงชื่อ: 
(นางสาวกัญจนาพรรัตน์ ฤกษ์สาร)
รองปลัดองค์การบริหารส่วนตำบล รักษาการแทนปลัดองค์การบริหารส่วนตำบล

อนุมัติ:

ลงชื่อ: 
(นายแสง ทองหล่อ)
นายกองค์การบริหารส่วนตำบล โนนงาม





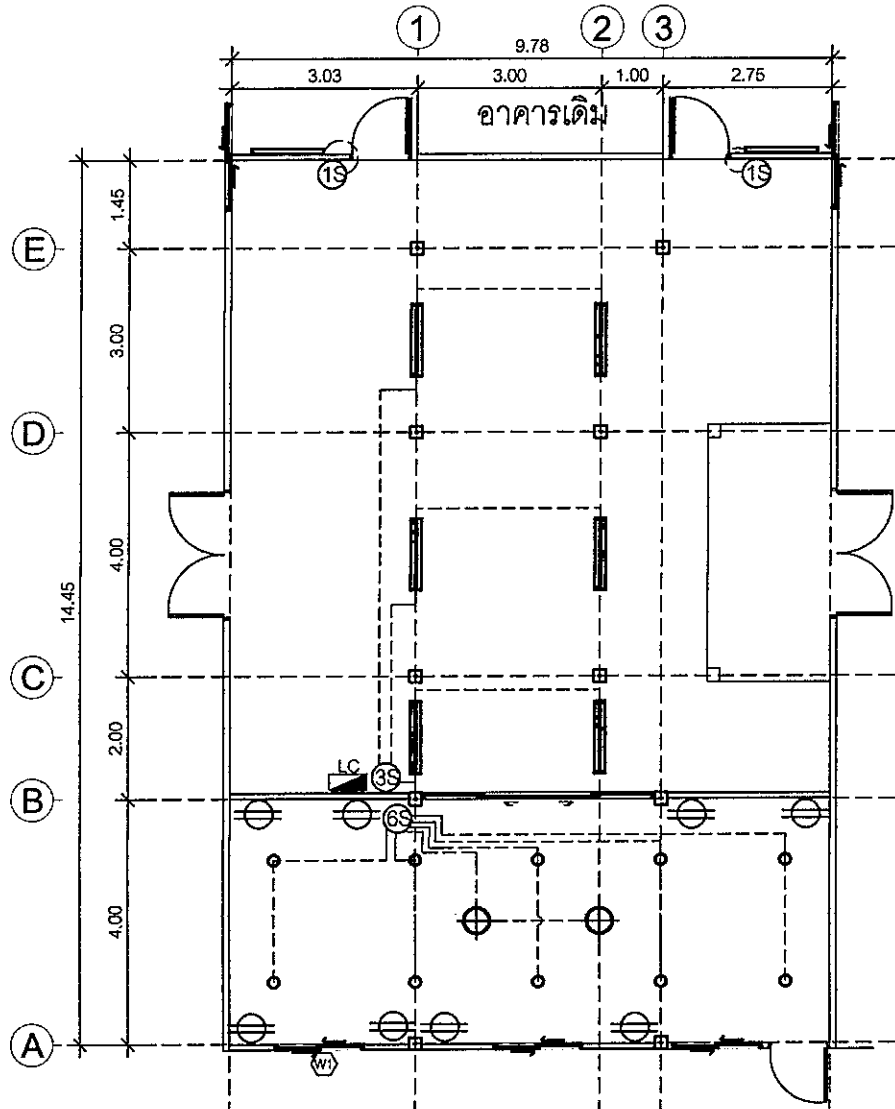



แบบแสดง:

แปลนไฟฟ้า



แปลนไฟฟ้า
มาตราส่วน 1:125

รายการประกอบแบบไฟฟ้า

สัญลักษณ์	ความหมาย
	แผงควบคุมวงจรไฟฟ้า
	หลอด LED 18 W
	หลอดฟลูออเรสเซนต์ 36 W
	โคมเพดานหลอดฟลูออเรสเซนต์ 32 W
	โคมควานีไลท์ 18 W
	สวิตช์แบบฝังในผนัง+จำนวนสวิตช์
	ปลั๊กแบบฝังในผนัง
	สายไฟขนาด VAF. 2X1.5 SQ mm.
	สายเมนไฟขนาด VAF. 2X2.5 SQ mm.

รายการไฟฟ้า

- อุปกรณ์ไฟฟ้าให้ใช้บัลลาสต์อิเล็กทรอนิกส์ชนิดที่ได้อัตราฐาน
- การติดตั้งดวงโคมกับฝ้าเพดาน จะต้องจัดคร่าวฝ้าเพดานให้พอดีกับดวงโคม หรือเพิ่มโครงตร่างเพื่อความแข็งแรงตามความเหมาะสม ตำแหน่งติดตั้งตามที่กำหนดในแบบอาจจะเปลี่ยนแปลงได้ตามความเหมาะสม
- สวิตช์ ให้ติดตั้งสูงจากพื้นประมาณ 1.30 ม. โดยมีกล่องต่อสายสำหรับสวิตช์ฝังไว้ด้วย
- หากมิได้กำหนดเป็นอย่างอื่น ขนาดของสวิตช์ต้องทนกระแสไฟฟ้าได้ไม่ต่ำกว่า 10 แอมแปร์ และทนแรงดันไฟฟ้าได้ไม่ต่ำกว่า 250 V
- สายไฟฟ้าที่ใช้เดิน ต้องใช้ ขนาดไม่น้อยกว่า THW. 1X1.5 SQ mm.
- การเดินสายไฟให้เดินร้อยท่อฝังผนัง

นายอำเภออนุมัติข้อบัญญัติ

เมื่อ..... ๓.7.๖๕. 2564.....

(ลงชื่อ).....เจ้าหน้าที่

(นางสาวสุวรรณี...ชั้นนรม.)

ท้องถิ่นอำเภอปทุมราชวงศา



แบบก่อสร้าง

โครงการก่อสร้างโดมองค์การบริหารส่วนตำบล โนนงาม

สถานที่ก่อสร้าง

องค์การบริหารส่วนตำบล โนนงาม

ตำบลโนนงาม อำเภอปทุมราชวงศา

จังหวัดอำนาจเจริญ

สรุปผลการประมาณราคาค่าก่อสร้าง

แบบ ปร. ๕

ส่วนราชการ

โครงการ ก่อสร้างโดมองค์การบริหารส่วนตำบลโนนงาม

ประเภทงาน

งานอาคาร

เจ้าของ

องค์การบริหารส่วนตำบลโนนงาม

สถานที่ก่อสร้าง

องค์การบริหารส่วนตำบลโนนงาม

หน่วยงานออกแบบแปลน

นายสุรพงษ์ พุทธิวงศ์ กองช่าง อบต.โนนงาม

ประมาณราคาคาตามแบบ ปร.๕

จำนวน ๓ แผ่น

ประมาณราคามีเมื่อวันที่

๑๙ กรกฎาคม ๒๕๖๕

ที่	รายการ	ค่าวัสดุและค่าแรงงาน	FACTOR F	รวมเป็นค่าก่อสร้าง	หมายเหตุ
		จำนวนเงิน/บาท		รวมเป็นเงิน/บาท	
๑	ประเภทงานอาคาร	๕๓๖,๔๓๕.๐๕	๑.๓๐๖๐	๗๐๐,๕๘๔.๑๖	
๒	ประเภทงานทาง		๑.๓๖๑๑	-	
๓	ประเภทงานสะพานและท่อเหลี่ยม		๑.๒๕๐๙	-	
๔	ประเภทงานชลประทาน		๑.๓๓๗๕	-	
๕	ประเภทงานครุภัณฑ์และงานอื่นๆ		๑.๐๗	-	
	เงินล่วงหน้าจ่าย ๐.๐๐ %				
	เงินประกันผลงานที่ ๐.๐๐ %				
	ดอกเบี้ยเงินกู้ ๕.๐๐ %				
	ค่าภาษีมูลค่าเพิ่ม (VAT) ๗.๐๐%				
สรุป	รวมค่าก่อสร้างเป็นเงินทั้งสิ้น			๗๐๐,๕๘๔.๑๖	
	คิดเป็นเงินเพียง			๗๐๐,๐๐๐	
	ตัวอักษร			เจ็ดแสนบาทถ้วน	

นายแพทย์

- กำหนดระยะเวลาดำเนินการ ๑๒๐ วัน นับจากวันที่ลงนามในสัญญาจ้าง

(ลงชื่อ).....ประมาณการ

(นายสุรพงษ์ พุทธิวงศ์)

นายช่างโยธาชำนาญงาน วิศวกรรมการ ผอ.กองช่าง

(ลงชื่อ).....ผู้เห็นชอบ

(นางสาวกฤษณารัตน์ กุศลสิงห์)

รองปลัดองค์การบริหารส่วนตำบล วิศวกรรมการแทน

ปลัดองค์การบริหารส่วนตำบล โนนงาม

นายอำเภออบต.อ.บุญญาคู

(ลงชื่อ).....ผู้อนุมัติ

(นายแสง ทองหล่อ)

นายกองค์การบริหารส่วนตำบลโนนงาม

เมื่อ..... - 7 กย. 2564

(ลงชื่อ).....เจ้าหน้าที่

(นางสาวสุวรรณี ชื่นพรม)

ท้องถิ่นอำเภอปทุมราชวงศา

ประมาณราคาค่าก่อสร้าง

สถานที่ก่อสร้าง

เจ้าของ

ประมาณการโดย

โครงการ ก่อสร้างโดมองค์การบริหารส่วนตำบลโนนงาม

องค์การบริหารส่วนตำบลโนนงาม

องค์การบริหารส่วนตำบลโนนงาม

นายสุรพงษ์ พุทธิวงศ์ (นายช่างโยธาชำนาญงาน)

แบบ พร. ๔

แบบเลขที่

แผ่นที่

รายการที่

๑

ประมาณราคาเมื่อวันที่

๑๙ กรกฎาคม ๒๕๖๔

ที่	รายการ	จำนวน	หน่วย	ค่าวัสดุ		ค่าแรงงาน		รวมค่าวัสดุและค่าแรงงาน	หมายเหตุ
				ราคา/หน่วย	จำนวนเงิน	ราคา/หน่วย	จำนวนเงิน		
๑	เหล็กตัวซี ขูปลังกะสี ขนาด ๑๐๐x๕๐x๒๐x๑.๖ มม.	๑๐๐.๐๐	เส้น	๔๗๐.๐๐	๔๗,๐๐๐.๐๐			๔๗,๐๐๐.๐๐	
๒	เหล็กตัวยู ขนาด ๑๒๕x๕๐x๒.๓ มม.	๕๐.๐๐	เส้น	๔๓๒.๐๐	๒๑,๖๐๐.๐๐			๒๑,๖๐๐.๐๐	
๓	เหล็กฉาก ขนาด ๔๐x๔๐x๕ มม.	๒๗.๐๐	เส้น	๓๐๖.๐๐	๘,๒๖๒.๐๐			๘,๒๖๒.๐๐	
๔	เหล็กตัววี ขนาด ๗๕x๔๕x๒.๓ มม.	๓๖.๐๐	เส้น	๓๓๖.๐๐	๑๒,๐๙๖.๐๐			๑๒,๐๙๖.๐๐	
๕	เหล็กฉาก ขนาด ๒๕x๒๕x๓ มม.	๗๕.๐๐	เส้น	๑๔๕.๐๐	๑๐,๘๗๕.๐๐			๑๐,๘๗๕.๐๐	
๖	แผ่นเหล็ก ขนาด ๐.๒๐x๐.๒๐x๐.๐๙ ม	๒๗.๐๐	แผ่น	๑๑๕.๐๐	๓,๑๐๕.๐๐			๓,๑๐๕.๐๐	
๗	แผ่นเหล็ก ขนาด ๐.๑๐x๐.๑๘x๐.๐๖ ม.	๒๗.๐๐	แผ่น	๑๐๐.๐๐	๒,๗๐๐.๐๐			๒,๗๐๐.๐๐	
๘	เหล็กตัวซี ขูปลังกะสี ขนาด ๑๐๐x๕๐x๒๐x๒.๓ มม.	๘.๐๐	เส้น	๕๗๐.๐๐	๔,๕๖๐.๐๐			๔,๕๖๐.๐๐	
๙	หลังคาเมทัลชีท ขนาด ๐.๓๕ มม. พร้อมน๊อตสกรู	๕๖๗.๐๐	ตร.ม.	๑๖๐.๐๐	๙๐,๗๒๐.๐๐			๙๐,๗๒๐.๐๐	
๑๐	ครอบจั่ว เมทัลชีท ขนาดหนา ๐.๓๕ มม.	๒๗.๐๐	เมตร	๕๐.๐๐	๑,๓๕๐.๐๐			๑,๓๕๐.๐๐	
๑๑	ครอบข้าง เมทัลชีท ขนาดหนา ๐.๓๕ มม.	๔๒.๐๐	เมตร	๕๐.๐๐	๒,๑๐๐.๐๐			๒,๑๐๐.๐๐	
๑๒	หน้าต่างกระจกบานเลื่อนสลับ ขอบอลูมิเนียม ขนาด ๑.๗๐x๑.๙๕ ม.	๕.๐๐	บาน	๖,๒๙๘.๕๐	๓๑,๔๙๒.๕๐			๓๑,๔๙๒.๕๐	
๑๓	ผ้าม่านกันแสงพร้อมติดตั้ง (ประตู-หน้าต่าง)	๗.๐๐	ชุด	๑,๔๐๐.๐๐	๙,๘๐๐.๐๐			๙,๘๐๐.๐๐	
๑๔	สีกันสนิม ขนาด ๑๘ ลิตร	๔.๐๐	ถัง	๑,๗๗๐.๐๐	๗,๐๘๐.๐๐			๗,๐๘๐.๐๐	
๑๕	ทินเนอร์และน้ำมันสน	๓.๐๐	ถัง	๒๗๐.๐๐	๘๑๐.๐๐			๘๑๐.๐๐	
๑๖	เรื่อถอนผนังอิฐบล็อก (ทำช่องหน้าต่าง)	๒๘.๘๐	ตรม	๔๕.๐๐	๑,๒๙๖.๐๐			๑,๒๙๖.๐๐	
๑๗	สีน้ำ ภายใน ขนาด ๑๘ ลิตร	๗.๐๐	ถัง	๑,๑๕๐.๐๐	๘,๐๕๐.๐๐			๘,๐๕๐.๐๐	
๑๘	สีน้ำ ภายนอก ขนาด ๑๘ ลิตร	๗.๐๐	ถัง	๑,๕๒๐.๐๐	๑๐,๖๔๐.๐๐			๑๐,๖๔๐.๐๐	
๑๙	ฝ้ายิปซัมบอร์ดหนา ๙ มม. (ฉาบเรียบ)	๒๘๘.๐๐	ตรม.	๒๒๐.๐๐	๖๓,๓๖๐.๐๐			๖๓,๓๖๐.๐๐	
๒๐	สปอตไลท์ ไฟสว่าง LED ๔๐๐ W๒๐๐V พร้อมติดตั้ง	๖.๐๐	ตัว	๑,๗๑๕.๐๐	๑๐,๒๙๐.๐๐			๑๐,๒๙๐.๐๐	
	ยอดยกไป							๓๔๗,๑๘๖.๕๐	

นายอำเภออุบลราชธานี

หมายเหตุ

- กำหนดระยะเวลาดำเนินการ ๑๒๐ วัน นับจากวันที่ลงนามในสัญญาจ้าง

เมื่อ..... 7 ก.ย. 2564

(ลงชื่อ).....เจ้าหน้าที

(นางสาวสุวรรณี ขนพรม)

.....)

ประมาณราคาก่อสร้าง
สถานที่ก่อสร้าง
เจ้าของ
ประมาณการโดย

โครงการ ก่อสร้างโดมองค์การบริหารส่วนตำบลโนนงาม
องค์การบริหารส่วนตำบลโนนงาม
องค์การบริหารส่วนตำบลโนนงาม
นายสุรพงษ์ พุทธิวงศ์ (นายช่างโยธาชำนาญงาน)

แบบ พร. ๔ แผ่นที่ ๒
แบบเลขที่ รายการที่

ประมาณราคาเมื่อวันที่ ๑๙ กรกฎาคม ๒๕๖๔

ที่	รายการ	จำนวน	หน่วย	ค่าวัสดุ		ค่าแรงงาน		รวมค่าวัสดุและ ค่าแรงงาน	หมายเหตุ
				ราคา/หน่วย	จำนวนเงิน	ราคา/หน่วย	จำนวนเงิน		
	ยอดยกมา							๓๔๗,๑๘๖.๕๐	
๒๑	เต้ารับไฟฟ้าแบบตู้ ขนาด ๑๖๘ ๒๕๐v	๙.๐๐	ชุด	๑๒๓.๐๐	๑,๑๐๗.๐๐			๑,๑๐๗.๐๐	
๒๒	ตู้โหลดเซ็นเตอร์ ๓ เฟส ๔ สาย ๑๐๐๘ ๒๕ช่อง	๑.๐๐	ชุด	๖,๔๐๐.๐๐	๖,๔๐๐.๐๐			๖,๔๐๐.๐๐	
๒๓	สายไฟปลั๊กขนาด ๒*๒.๕ มม.	๒.๐๐	ม้วน	๔,๒๐๐.๐๐	๘,๔๐๐.๐๐			๘,๔๐๐.๐๐	
๒๔	สายเคเบิลภายในอาคาร ขนาด ๑*๑.๕ ตร.มม. ๓๕๐ โวลต์	๔.๐๐	ม้วน	๕๕๐.๐๐	๒,๒๐๐.๐๐			๒,๒๐๐.๐๐	
๒๕	ท่อ pvc สำหรับร้อยสายไฟ , คลิปก้ามปู	๖๐.๐๐	ท่อน	๘๐.๐๐	๔,๘๐๐.๐๐			๔,๘๐๐.๐๐	
๒๖	ประตูอลูมิเนียมบานเลื่อน (ขนาด ๙๕*๒๐๕ ซม.)	๑.๐๐	ชุด	๔,๖๐๐.๐๐	๔,๖๐๐.๐๐			๔,๖๐๐.๐๐	
๒๗	ประตูอลูมิเนียมบานเลื่อนเปิดกลาง (ขนาด ๓๘๐*๒๐๕ ซม.)	๑.๐๐	ชุด	๘,๕๐๐.๐๐	๘,๕๐๐.๐๐			๘,๕๐๐.๐๐	
๒๘	ดินถม	๔๘.๐๐	ลิบ.ม.	๑๗๐.๐๐	๘,๑๖๐.๐๐			๘,๑๖๐.๐๐	
๒๙	ก่ออิฐบล็อก + ฉาบ	๑๘.๐๐	ตร.ม.	๑๙๒.๐๐	๓,๔๕๖.๐๐			๓,๔๕๖.๐๐	
๓๐	เหล็ก RB ๖ มม.	๓๕.๐๐	เส้น	๓๘.๐๐	๑,๓๓๐.๐๐			๑,๓๓๐.๐๐	
๓๑	เหล็ก RB ๙ มม.	๑๕.๐๐	เส้น	๘๑.๐๐	๑,๒๑๕.๐๐			๑,๒๑๕.๐๐	
๓๒	งานคอนกรีต + เทเอ็น	๑๒.๐๐	ลิบ.ม.	๒,๑๒๐.๐๐	๒๕,๔๔๐.๐๐			๒๕,๔๔๐.๐๐	
๓๓	พื้นขัดมัน	๒๘๘.๐๐	ตร.ม.	๔๐.๐๐	๑๑,๕๒๐.๐๐			๑๑,๕๒๐.๐๐	
๓๔	พุกเหล็ก ขนาด ๕/๘ นิ้ว	๒.๐๐	กล่อง	๔๒๙.๐๐	๘๕๘.๐๐			๘๕๘.๐๐	
๓๕	เหล็กไวร์เมท ขนาด ๒๕*๒๕ ซม. หนา ๔ มม.	๔๘.๐๐	ตร.ม.	๒๖.๐๐	๑,๒๔๘.๐๐			๑,๒๔๘.๐๐	
	ยอดยกไป							๔๓๖,๔๒๐.๕๐	

หมายเหตุ

- กำหนดระยะเวลาดำเนินการ ๑๒๐ วัน นับจากวันที่ลงนามในสัญญาจ้าง

นายอำเภออนุมัติข้อบัญญัติ

เมื่อ..... - 7 ก.ย. 2564

(ลงชื่อ)..... เจ้าหน้าที

(นางสาวสุวรรณี ชันพรม)

ท้องถิ่นอำเภอปทุมราชวงศา

ประมาณราคาก่อสร้าง
สถานที่ก่อสร้าง
เจ้าของ
ประมาณการโดย

โครงการ ก่อสร้างโดมองค์การบริหารส่วนตำบลโนนงาม
องค์การบริหารส่วนตำบลโนนงาม
องค์การบริหารส่วนตำบลโนนงาม
นายสุรพงษ์ พุทธิวงศ์ (นายช่างโยธาชำนาญงาน)

แบบ พร. ๔ แผ่นที่ ๓
แบบเลขที่ รายการที่

ประมาณราคาเมื่อวันที่ ๑๙ กรกฎาคม ๒๕๖๔

ที่	รายการ	จำนวน	หน่วย	ค่าวัสดุ		ค่าแรงงาน		รวมค่าวัสดุและ ค่าแรงงาน	หมายเหตุ
				ราคา/หน่วย	จำนวนเงิน	ราคา/หน่วย	จำนวนเงิน		
	ยอดยกมา								
๓๖	โครงคร่าวฝ้าผนัง ขนาด ๐.๔๐*๗๔*๓๔ มม. ยาว ๓ เมตร	๓๐.๐๐	เส้น	๑๙๘.๖๙	๕,๙๖๐.๗๐			๕,๙๖๐.๗๐	
๓๗	ยิปซัมบอร์ด หนา ๙ มม.	๓๒.๘๓	ตร.ม.	๒๓๘.๕๐	๗,๘๒๙.๗๒			๗,๘๒๙.๗๒	
๓๘	สมาร์ทบอร์ด หนา ๘ มม.	๓๒.๘๓	ตร.ม.	๒๘๐.๐๐	๙,๑๙๒.๑๒			๙,๑๙๒.๑๒	
๔๐	ค่าแรงงานก่อสร้างโดม	๑.๐๐	งาน	-		๗๗,๐๓๒.๐๐	๗๗,๐๓๒.๐๐	๗๗,๐๓๒.๐๐	
	รวม							๕๓๖,๔๓๕.๐๔	

หมายเหตุ

- กำหนดระยะเวลาดำเนินการ ๑๒๐ วัน นับจากวันที่ลงนามในสัญญาจ้าง

(ลงชื่อ).....ผู้ประมาณการ

(นายสุรพงษ์ พุทธิวงศ์)

นายช่างโยธาชำนาญงาน รักษาราชการ ผอ.กองช่าง

(ลงชื่อ).....ผู้เห็นชอบ

(นางสาวกฤษณารัตน์ กุลสิงห์)

รองปลัดองค์การบริหารส่วนตำบล รักษาราชการแทน

ปลัดองค์การบริหารส่วนตำบล โนนงาม

(ลงชื่อ).....ผู้อนุมัติ

(นายแสง ทองหล่อ)

นายกองค์การบริหารส่วนตำบลโนนงาม

นายอำเภออนุมัติข้อบัญญัติ

เมื่อ - 7 ก.ย. 2๕๖๔

(ลงชื่อ).....เจ้าหน้าที่

(นางสาวสุวรรณี ชันพร.)

ท้องถิ่นอำเภอปทุมราชวงศา

รายการทั่วไปประกอบแบบ

รายการทั่วไป

องค์การบริหารส่วนตำบลโนนงาม ต้องการปรับปรุงซ่อมสถานที่ทำงาน ตามแบบรูปและรายละเอียดประกอบแบบรูปของช่างองค์การบริหารส่วนตำบลโนนงาม โดยผู้รับจ้างต้องจัดทำวัสดุหรือ ผลิตภัณฑ์ที่ได้รับมาตรฐานอุตสาหกรรม และต้องจัดทำข้อมูที่มีทำงานด้านนั้นๆ มาดำเนินการให้แล้วเสร็จถูกต้องตามหลักวิชาช่างที่ดี ตามแบบรูปและรายการที่กำหนด การก่อสร้างตามสัญญาต้องให้เป็นไปตามที่ปรากฏในแบบรูปและรายละเอียด ตามที่ระบุไว้ในสัญญาจ้าง สิ่งใดที่มีได้กล่าวไว้ในแบบรูปหรือรายการละเอียด แต่สิ่งนั้นเป็นส่วนที่จำเป็นจะต้องกระทำ เพื่อให้งานเสร็จบริบูรณ์ไปโดยรวดเร็วด้วยดีและถูกต้องตามหลักวิชาแล้ว ผู้รับจ้างจะต้องทำงานนั้นๆ โดยไม่คิดเงินและเวลาเพิ่มจากที่กำหนดไว้ในสัญญา การก่อสร้างถ้าปรากฏว่าข้อความในแบบรูปคลาดเคลื่อน หรือไม่ละเอียดหรือรูปแบบพิมพ์ไม่ชัดเจนผู้รับจ้างจะต้องขอความเห็นชอบหรือคำวินิจฉัยจากผู้ควบคุมงาน หรือผู้ออกแบบของผู้รับจ้างเสียก่อน ทั้งนี้ผู้รับจ้างจะไม่ได้ดำเนินการไปก่อนแล้วโดยไม่ได้รับคำชี้แนะ ผู้รับจ้างมีสิทธิในการสั่งให้หรืออนสิ่งก่อสร้างนั้นๆ ได้โดยทันทีและสิ่งก่อสร้างใดๆ ที่ได้กล่าวไว้ในแบบรูปหรือรายการประกอบแบบแล้ว แต่ไม่อาจจะนับได้ชัดเจนในแบบรูป เช่น ความอ่อนแก่ของสี การติดตั้ง รูปร่าง ลักษณะและสิ่งปลีกย่อยต่างๆ เป็นต้น ผู้ควบคุมงานหรือผู้ออกแบบจะชี้แจงอธิบายเพิ่มเติมให้ในขณะดำเนินการก่อสร้าง รายละเอียดส่วนเพิ่มเติมนี้ถือว่าเป็นส่วนหนึ่งของแบบรูปและรายการประกอบแบบในสัญญาการจ้างครั้งนี้ด้วย

ข้อกำหนดทั่วไป

1. ผู้รับจ้างรับรองว่าได้ตรวจสอบแบบรูป รายการละเอียดโดยถี่ถ้วน และเข้าใจความหมายโดยแจ่มแจ้งทุกประการ จึงได้ลงนามในสัญญา ถ้าปรากฏว่าข้อความในแบบรูปกับแบบรูปรายการละเอียดกับรายการละเอียด หรือแบบรูปกับรายการละเอียดเกิดมีข้อขัดแย้งกัน หรือสงสัยจะคลาดเคลื่อน หรือไม่ละเอียดหรือแบบรูปพิมพ์ไม่ชัดเจน ผู้รับจ้างจะต้องเสนอขอความเห็นชอบ หรือคำวินิจฉัยต่อคณะกรรมการตรวจการจ้างเสียก่อน โดยคณะกรรมการตรวจการจ้างจะให้ความเห็นชอบหรือวินิจฉัยชี้ขาด และผู้รับจ้างจะต้องทำการแก้ไขและดำเนินการก่อสร้างตามคำแนะนำของคณะกรรมการตรวจการจ้างทันที ในเมื่อการแก้ไขนั้นไม่ผิดไปจากรายการสำคัญในแบบรูปหรือรายการละเอียด ผู้รับจ้างจะต้องยอมทำงานนั้นๆ ให้เสร็จเรียบร้อย โดยไม่คิดเงินและเวลาเพิ่มจากที่กำหนดไว้ในสัญญา
2. สิ่งใดที่ได้กำหนดไว้ในแบบรูปหรือรายการแล้ว แต่ไม่สามารถระบุให้ชัดเจนได้ เช่น ความอ่อนแก่ของสี การติดตั้ง รูปร่าง ลักษณะและสิ่งปลีกย่อยต่างๆ ตลอดจนแบบรูปขยายรายละเอียด (Shop Drawing) เป็นต้น คณะกรรมการผู้ซึ่งสถานที่หรือคณะกรรมการตรวจการจ้างจะชี้แจง อธิบายรายละเอียดเป็นลายลักษณ์อักษรให้ขณะทำการก่อสร้าง การชี้แจงรายละเอียดนี้ให้ถือเป็นส่วนหนึ่งของแบบรูป หรือรายการละเอียดในการก่อสร้างครั้งนี้ด้วย
3. ผู้รับจ้างจะต้องจัดหาและใช้คนงาน หรือช่างฝีมือที่มีความรู้ ความสามารถ ความชำนาญ ฝีมือดี ยึดความถูกต้องตามหลักวิชาช่างที่ดีในการทำงานมาดำเนินการนั้นๆ โดยเฉพาะทางและจะต้องจัดหามาให้เพียงพอเพื่อให้การดำเนินการทันเวลา ถ้าคณะกรรมการตรวจการจ้างเห็นว่าลูกจ้างหรือช่างคนใดของรับจ้างไม่เข้าทำงานดี ประพฤติตนไม่เหมาะสม ฝีมือไม่ดี หรือทำงานหยาบ สะเพว เป็นต้น คณะกรรมการตรวจการจ้างมีอำนาจในการขอให้เปลี่ยนลูกจ้างหรือช่างคนนั้นได้ และผู้รับจ้างจะต้องจัดหาคนใหม่มาแทนโดยเร็ว ส่วนการแก้ไขหรือเวลาที่เสียไปเพราะการนี้ผู้รับจ้างจะถือเป็นข้ออ้างสำหรับเรียกร้องค่าเสียหาย หรือขยายระยะเวลาทำการให้แล้วเสร็จออกไปอีกไม่ได้
4. ในกรณีที่เกิดปัญหาทางด้านวิศวกรรมโครงสร้าง อันเนื่องมาจากความขัดแย้งกันของแบบรูปต่อแบบรูป รายการต่อรายการ หรือแบบรูปต่อรายการกิติ อันจะทำให้สูญเสียความมั่นคงแข็งแรงและอาจก่อให้เกิดอันตรายต่อโครงสร้างกิติ ให้เป็นหน้าที่ของผู้รับจ้างที่จะต้องเสนอรายละเอียด วิธีการแก้ไขพร้อมรายการคำนวณ (ถ้ามี) ต่อคณะกรรมการตรวจการจ้างเพื่อวินิจฉัย
5. ในการก่อสร้าง ปรับปรุง และสิ่งก่อสร้างต่าง ๆ หากเกิดกรณีจำเป็นที่จะต้องเปลี่ยนแปลงแบบรูปหรือรายการละเอียด เพื่อให้กิติประโยชน์ในการใช้สอยอาคารมากที่สุดในการเปลี่ยนแปลงดังกล่าวให้คิดราคาเพิ่ม-ลดตามเกณฑ์ราคาของคณะกรรมการกำหนดราคากลางของจังหวัดหรือเกณฑ์ราคากลางของหน่วยซ่อมบำรุงและวิศวกรรมโรงพยาบาลสรรพสิทธิประสงค์อุบลราชธานี

ข้อปฏิบัติในการส่งมอบงาน

1. การทำความสะอาดสถานที่ เมื่อการก่อสร้าง ปรับปรุง ซ่อมเปลี่ยนแล้วเสร็จ ผู้รับจ้างจะต้องทำความสะอาดสิ่งก่อสร้างและสถานที่ก่อสร้างให้เรียบร้อย เพื่อให้ผู้ว่าจ้างสามารถใช้งานได้ทันทีที่ตรวจรับมอบงานจ้าง
2. การตกแต่งบริเวณและรอบๆ บริเวณก่อสร้าง ผู้รับจ้างจะต้องกลับเกลี่ยพื้นดินให้เรียบร้อยหรือตามที่กำหนดไว้ เศษวัสดุ ขยะ มูลผง เนื่องจากการก่อสร้างต่าง ๆ เช่นเศษอิฐ ไม้ ปูน หินทราย ทรายหรือส่วนชั่วคราวเป็นต้น ผู้รับจ้างจะต้องขนย้ายไปให้พ้นบริเวณภายใน 7 วัน นับแต่วันที่ผู้รับจ้างได้รับมอบงานงวดสุดท้ายเรียบร้อยแล้ว ในกรณีที่เกิดอาคารสถานที่ข้างเคียงสกปรก สะเทอะ ชำรุด เสียหาย เนื่องจากการก่อสร้างในครั้งนั้น ผู้รับจ้างจะต้องจัดการก่อสร้าง ปรับปรุง ซ่อมเปลี่ยน ตกแต่ง ทั่วความสะอาดข้างในงานได้ด้วยวัสดุชนิด ประเภท หรือขนาดเดิมหรือเทียบเท่าหรือดีกว่า ภายในงวดดังกล่าว

หมายเหตุ

- หลักวิชาช่าง ที่กล่าวถึงในแบบก่อสร้างและรายการละเอียดนี้ จะต้องเป็นไปตามมาตรฐานและข้อกำหนด ดังต่อไปนี้
1. หนังสือ รายการทั่วไปประกอบแบบก่อสร้างอาคารและสิ่งก่อสร้าง พ.ศ. 2543 กองแบบแผน สำนักงานปลัดกระทรวง กระทรวงสาธารณสุข
 2. หนังสือ รายการประกอบแบบมาตรฐาน ฉบับปี 2552 (Standard Specification 2009) สมาคมสถาปนิกสยามในพระบรมราชูปถัมภ์ ISBN 978-611-902133-4



องค์การบริหารส่วนตำบล โนนงาม

โครงการ:ก่อสร้างโคมองค์การบริหารส่วนตำบลโนนงาม

สถานที่ก่อสร้าง:องค์การบริหารส่วนตำบลโนนงาม อำเภอปทุมราชวงศา จังหวัดอำนาจเจริญ

เขียนแบบ:

ลงชื่อ.....
(นายอมรพันธ์ ลาดดาว)
พนักงานช่างทั่วไปปฏิบัติงานราชการ

ออกแบบ/ตรวจสอบ:

ลงชื่อ.....
(นายสุรพรม ทุพธิวงค์)
นายช่างโยธาชำนาญงาน

เห็นชอบ:

ลงชื่อ.....
(นางสาวกัญญาเรศน์ ฤทธิสิงห์)
รองปลัดองค์การบริหารส่วนตำบล วิศวกรราชการแทน
ปลัดองค์การบริหารส่วนตำบล

อนุมัติ:

ลงชื่อ.....
(นายแสง ทองหล่อ)
นายกองค์การบริหารส่วนตำบล โนนงาม

แบบแสดง:

รายการทั่วไปประกอบแบบ

นายอำเภออนุมัติข้อบัญญัติ
เมื่อ 7 ก.ย. 2564
(ลงชื่อ).....เจ้าหน้าที่
(นางสาวสุวรรณี ชันพรม)
ท้องถิ่นอำเภอปทุมราชวงศา



องค์การบริหารส่วนตำบล โนนงาม

โครงการ: ก่อสร้างคอมม่อนิตี้มนต์
ส่วนตำบล โนนงาม

สถานที่ก่อสร้าง: องค์การบริหารส่วน
ตำบล โนนงาม อำเภอปทุมราชวงศา
จังหวัดอำนาจเจริญ

เขียนแบบ:

ลงชื่อ.....
(นายอมรพันธ์ สากสาร)
พนักงานจ้างทั่วไปปฏิบัติงานธุรการ

ออกแบบ/ตรวจสอบ:

ลงชื่อ.....
(นายสุรพงษ์ พุทธิวงศ์)
นายช่างโยธาชำนาญงาน

เห็นชอบ:

ลงชื่อ.....
(นางสาวสุพรรณิการ์ กุลสิงห์)
รองปลัดองค์การบริหารส่วนตำบล รักษาการแทน
ปลัดองค์การบริหารส่วนตำบล

อนุมัติ:

ลงชื่อ.....
(นายแสง ทองหล่อ)
นายกองค์การบริหารส่วนตำบล โนนงาม

แบบแสดง:

แปลนรูปด้าน A B

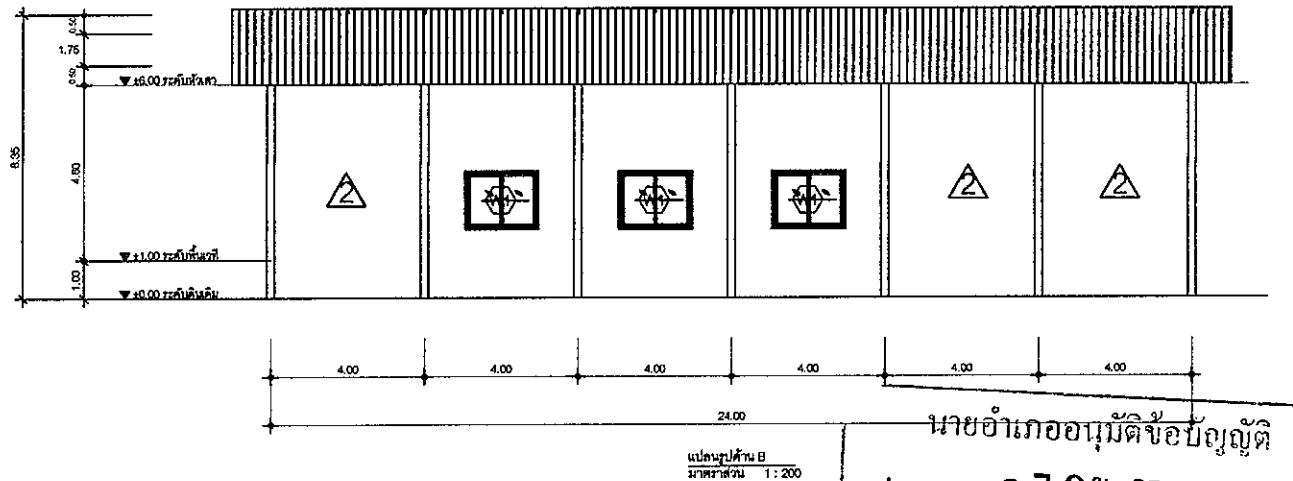
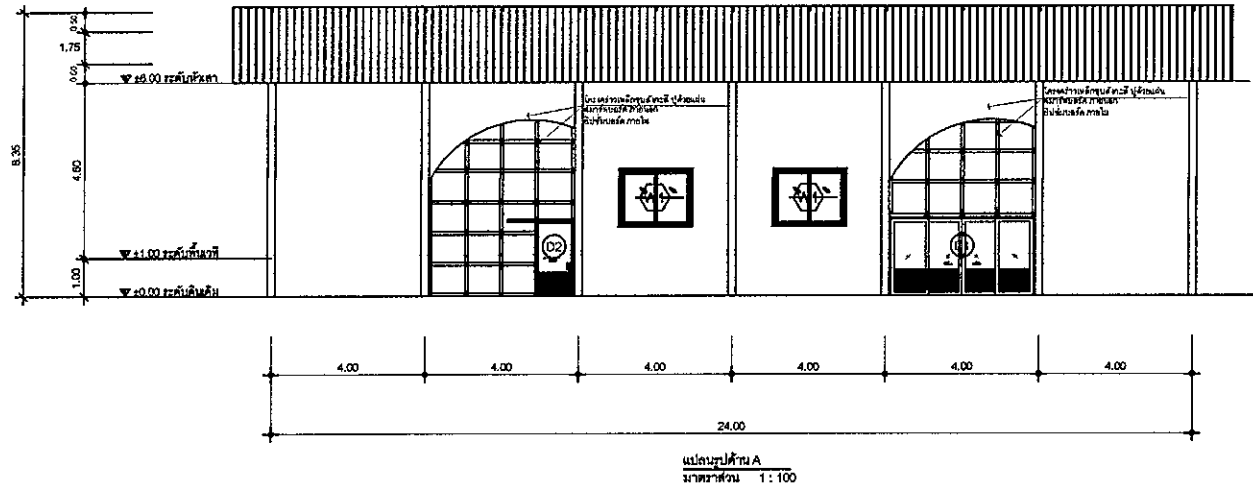

นายอำเภออนุมัติข้อบัญญัติ

เมื่อ... 7 ก.ย. 2564
(ลงชื่อ).....เจ้าหน้าที่
(นางสาวสุวรรณี ชันพรม)
ห้องดินอำเภอปทุมราชวงศา



องค์การบริหารส่วนตำบล โนนงาม

โครงการ: ก่อสร้างโคมองค์การบริหารส่วนตำบล โนนงาม

สถานที่ก่อสร้าง: องค์การบริหารส่วนตำบล โนนงาม อำเภอปทุมราชวงศา จังหวัดอำนาจเจริญ

เขียนแบบ:

ลงชื่อ.....
(นายอมรพันธ์ ลากสาร)
พนักงานจ้างทั่วไปปฏิบัติงานธุรการ

ออกแบบ/ตรวจสอบ:

ลงชื่อ.....
(นายสุรพงษ์ ทูทวิงค์)
นายช่างโยธาชำนาญงาน

เห็นชอบ:

ลงชื่อ.....
(นางสาวศุภนิรมิตน์ กุลสิงห์)
รองปลัดองค์การบริหารส่วนตำบล รักษาการแทน
ปลัดองค์การบริหารส่วนตำบล

อนุมัติ:

ลงชื่อ.....
(นายแสง ทองหล่อ)
นายกองค์การบริหารส่วนตำบล โนนงาม

แบบแสดง:

แปลน โครงหลังคา

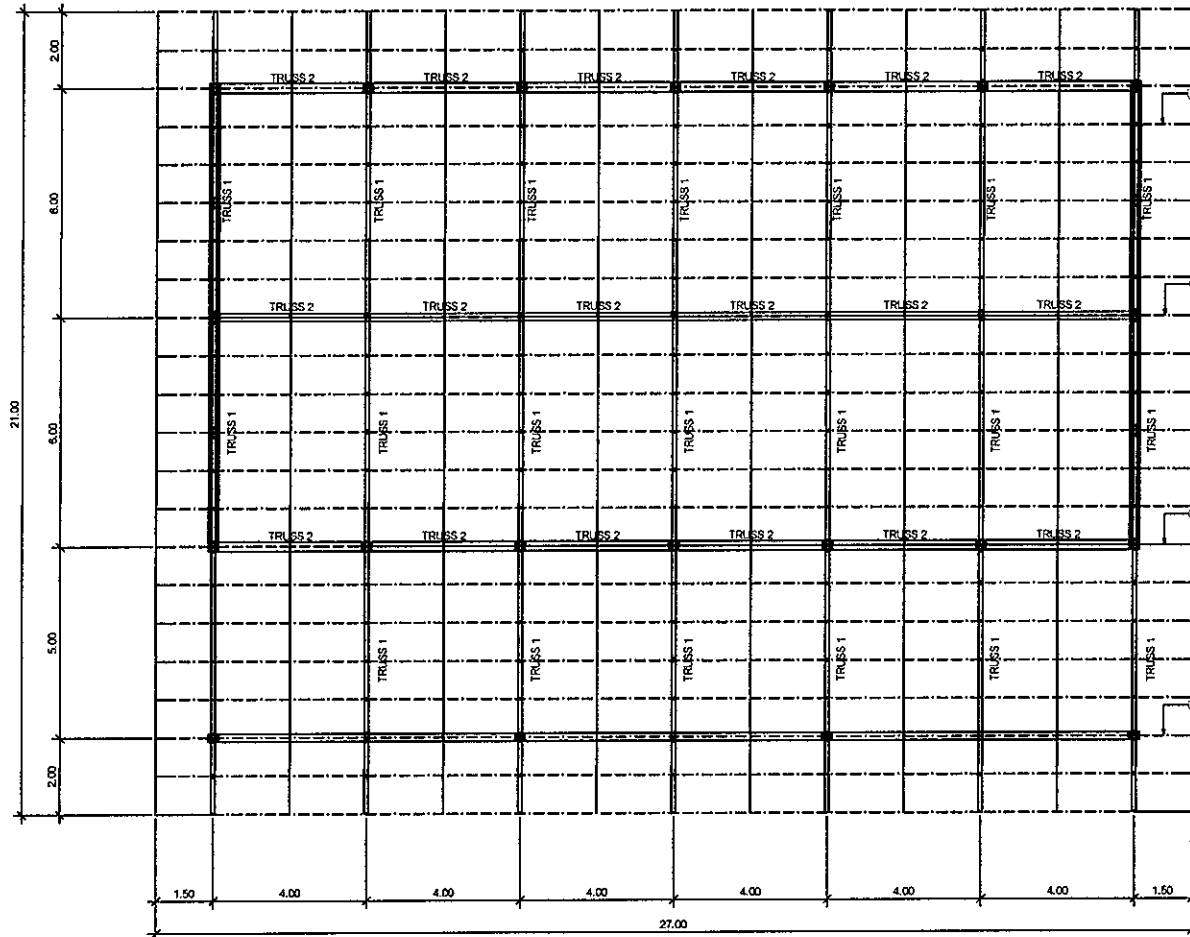

รายการประกอบแบบหลังคา

① : แผ่นเหล็ก c ขนาด 100x50x20 3.2 mm. @ 1.00 m.

แปลนโครงหลังคา
1 : 200

นายอำเภออนุมัติข้อบัญญัติ

เมื่อ..... 7 กย. 2564

(ลงชื่อ).....เจ้าหน้าที่

(นางสาวสุวรรณี ชันพรม)

ท้องถิ่นอำเภอปทุมราชวงศา



องค์การบริหารส่วนตำบล โนนงาม

โครงการ: ก่อสร้างคอมองค์การบริหารส่วนตำบล โนนงาม

สถานที่ก่อสร้าง: องค์การบริหารส่วนตำบล โนนงาม อำเภอปทุมราชวงศา จังหวัดอำนาจเจริญ

เขียนแบบ:

ลงชื่อ.....
(นายอมรพันธ์ ลาภสาร)
พนักงานจ้างทั่วไปปฏิบัติงานธุรการ

ออกแบบ/ตรวจสอบ:

ลงชื่อ.....
(นายสุรพงษ์ พุทธิวงศ์)
นายช่างโยธาชำนาญงาน

เห็นชอบ:

ลงชื่อ.....
(นางศุภกัญญาพรคนธ์ กุลสิงห์)
รองปลัดองค์การบริหารส่วนตำบล รักษาการแทนปลัดองค์การบริหารส่วนตำบล

อนุมัติ:

ลงชื่อ.....
(นายแสง ทองห่อ)
นายกองค์การบริหารส่วนตำบล โนนงาม

แบบแสดง:

แปลนหลังคา

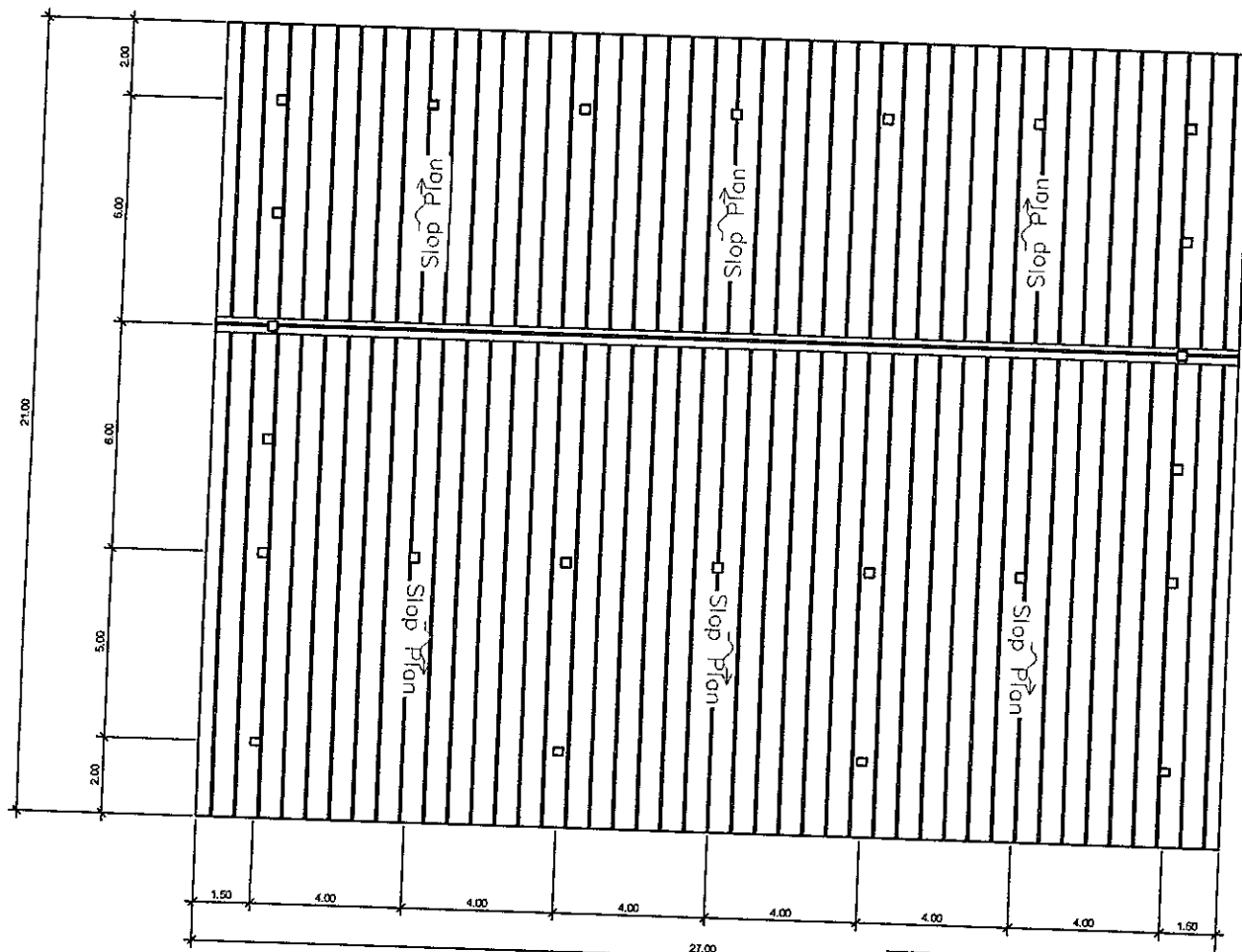

แปลนหลังคา
1: 200

นายอำเภออนุมัติข้อบัญญัติ

๕ 7 ก.ย. 2564

เมื่อ.....

(ลงชื่อ).....เจ้าหน้าที่

(นางสาวสุวรรณี ชันพรม)

ท้องถิ่นอำเภอปทุมราชวงศา



องค์การบริหารส่วนตำบลโนนงาม

โครงการ: ก่อสร้างโดมองค์การบริหารส่วนตำบลโนนงาม

สถานที่ก่อสร้าง: องค์การบริหารส่วนตำบลโนนงาม อำเภอปทุมราชวงศา จังหวัดอำนาจเจริญ

เขียนแบบ:

ลงชื่อ.....
(นายอมรพันธ์ ลากสาร)
พนักงานช่างทั่วไปปฏิบัติงานธุรการ

ออกแบบ/ตรวจสอบ:

ลงชื่อ.....
(นายสุรพงษ์ พุทธิวงศ์)
นายช่างโยธาชำนาญงาน

เห็นชอบ:

ลงชื่อ.....
(นางสาวกัญจนารัตน์ กุลสิงห์)
รองปลัดองค์การบริหารส่วนตำบล รักษาการแทน
ปลัดองค์การบริหารส่วนตำบล

อนุมัติ:

ลงชื่อ.....
(นายแสง ทองหล่อ)
นายกองค์การบริหารส่วนตำบลโนนงาม

แบบแสดง:

รูปตัด A B

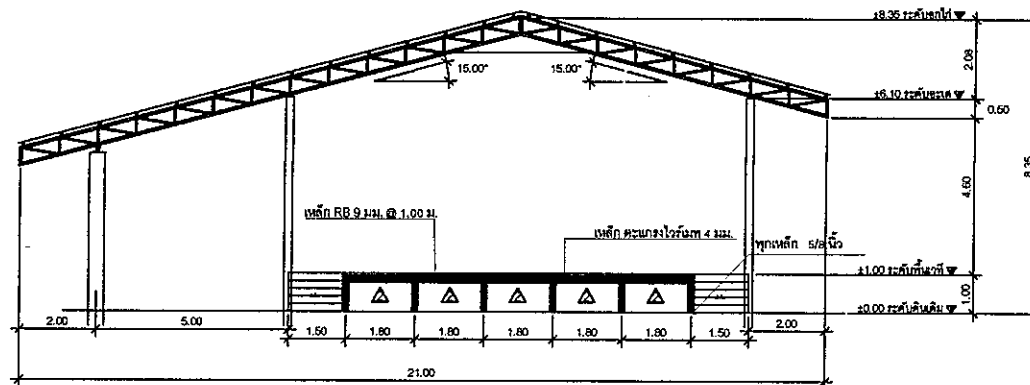

รูปตัด B

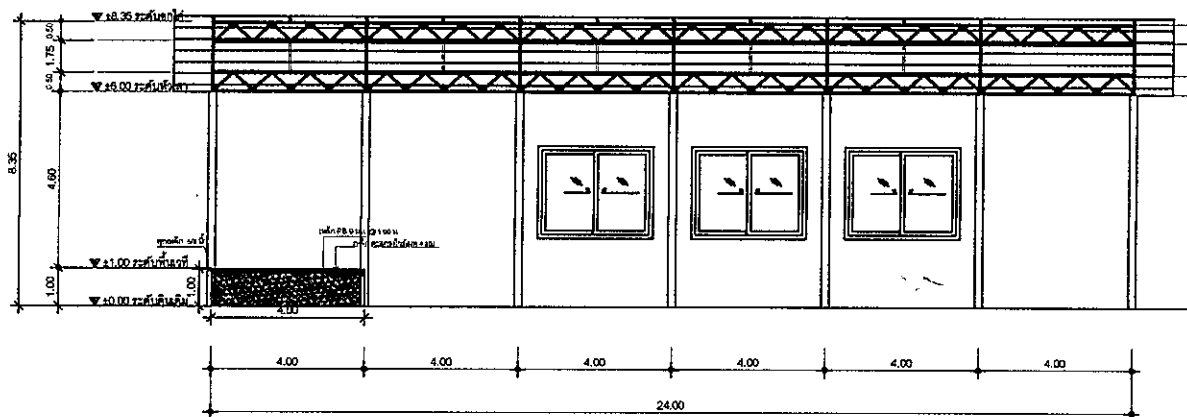

รูปตัด A
1 : 200

นายอำเภออนุมัติข้อบัญญัติ

เมื่อ..... 7 ก.ย. 2564
(ลงชื่อ).....เจ้าหน้าที่

(นางสาวสุวรรณี ชันพรม.)

ท้องถิ่นอำเภอปทุมราชวงศา



องค์การบริหารส่วนตำบล โนนงาม

โครงการ: ก่อสร้างโคกองค์การบริหารส่วนตำบล โนนงาม

สถานที่ก่อสร้าง: องค์การบริหารส่วนตำบล โนนงาม อำเภอปทุมราชวงศา จังหวัดอำนาจเจริญ

เขียนแบบ:

ลงชื่อ.....
(นายอมรพันธ์ ลากสาร)
พนักงานจ้างทั่วไปปฏิบัติงานธุรการ

ออกแบบ/ตรวจสอบ:

ลงชื่อ.....
(นางสุรพงษ์ พุทธิวงศ์)
นายช่างโยธาชำนาญงาน

เห็นชอบ:

ลงชื่อ.....
(นางสาวกัญฉรินทร์ กุลสิงห์)
รองปลัดองค์การบริหารส่วนตำบล รักษาการแทนปลัดองค์การบริหารส่วนตำบล

อนุมัติ:

ลงชื่อ.....
(นายแสง ทองหล่อ)
นายกองค์การบริหารส่วนตำบล โนนงาม

แบบแสดง:

แปลนขยาย

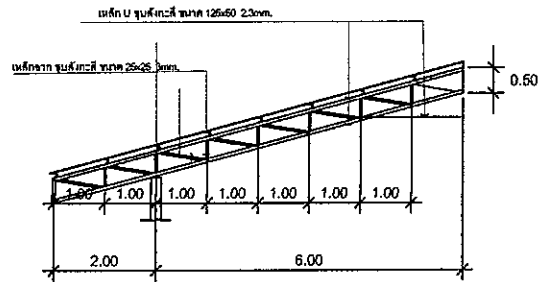

แปลนขยาย TRUSS 1
NTS

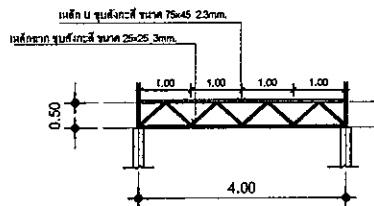
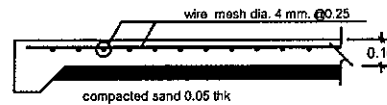
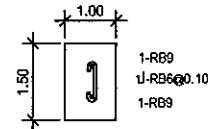

แปลนขยาย TRUSS 2
NTS

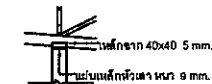

หัวเสา
NTS

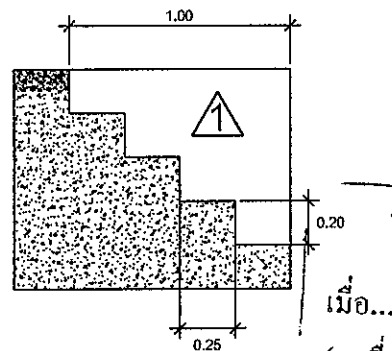

นายอำเภออนุมัติข้อบัญญัติ

เมื่อ..... - 7 ก.ย. 2564

(ลงชื่อ).....เจ้าหน้าที่
(นางสาวสุวรรณี ชัยพรหม)
ท้องถิ่นอำเภอปทุมราชวงศา



องค์การบริหารส่วนตำบล โนนาง

โครงการ: ก่อสร้างโคมองค์การบริหารส่วนตำบล โนนาง

สถานที่ก่อสร้าง: องค์การบริหารส่วนตำบล โนนาง อำเภอปทุมราชวงศา จังหวัดอำนาจเจริญ

เขียนแบบ:

ลงชื่อ.....
(นายอมรพันธ์ ลาภสาร)
พนักงานจ้างทั่วไปปฏิบัติงานธุรการ

ออกแบบ/ตรวจสอบ:

ลงชื่อ.....
(นายสุรพงษ์ พุทธิวงศ์)
นายช่างโยธาชำนาญงาน

เห็นชอบ:

ลงชื่อ.....
(นางสาวกัญญารัตน์ กุลสิงห์)
รองปลัดองค์การบริหารส่วนตำบล รักษาการแทนปลัดองค์การบริหารส่วนตำบล

อนุมัติ:

ลงชื่อ.....
(นายแสง ทองห่อ)
นายกองค์การบริหารส่วนตำบล โนนาง

แบบแสดง:

แปลนไฟฟ้า

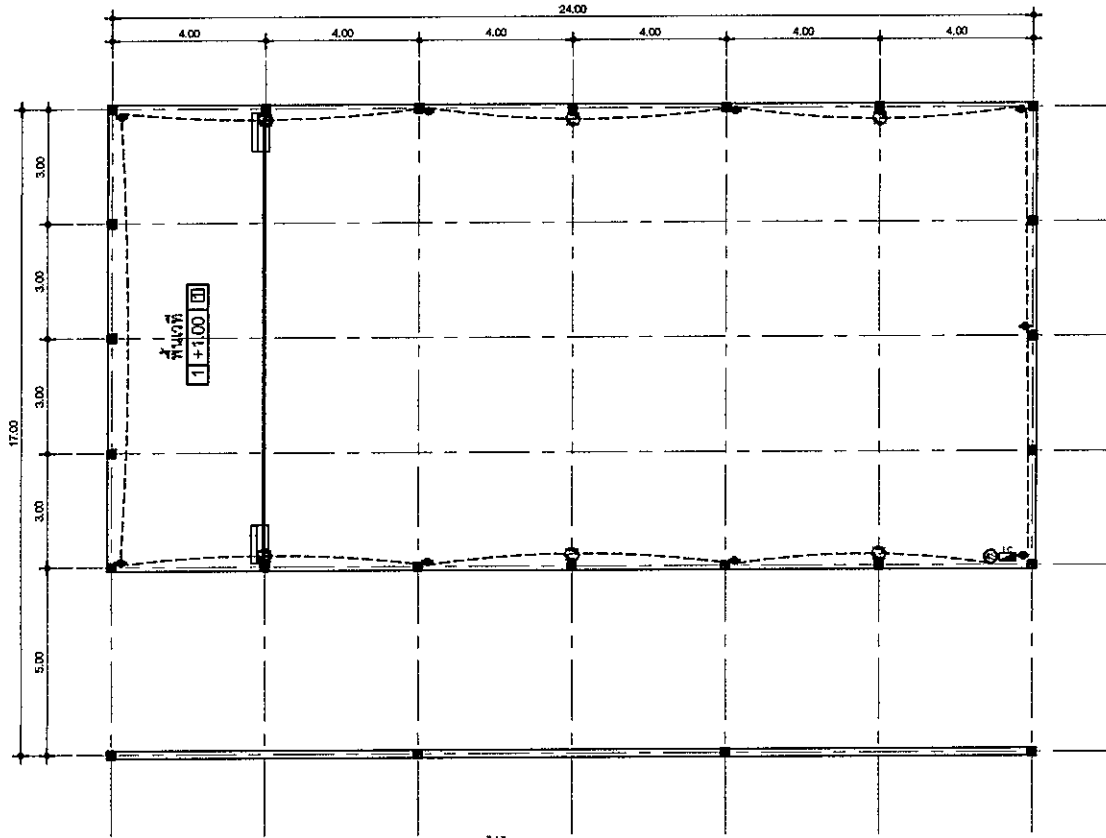

รายการประกอบแบบไฟฟ้า

สัญลักษณ์	พรรณานุกรม
☉	หลอดไฟ โคมโคม LED 40W 200V
⊕	สายเคเบิลฝังในผนัง/ฝ้าเพดาน
⊖	ปลั๊กแบบฝังในผนัง (ตามปกติ)
⊕	สายเคเบิลภายในอาคาร ขนาด 1.5 ตร.มม. 750 Bar
⊖	หม้อดิน/หม้อดิน

รายการไฟฟ้า

- อุปกรณ์ไฟฟ้าที่ใช้ไม่มาตรฐานหรือมีลักษณะที่ไม่เหมาะสม
- การติดตั้งระบบไฟฟ้าในอาคาร จะต้องมีช่างที่มีความชำนาญในการเดินสายและติดตั้ง
โครงการนี้เป็นการติดตั้งระบบไฟฟ้าตามแบบร่างตามแบบร่างที่ส่งมาโดยช่างจะ
รับผิดชอบการเดินสายและติดตั้ง

- วัสดุที่ใช้ติดตั้งสูงจากพื้นประมาณ 0.50 ม. โดยติดตั้งโดยช่างที่มีความชำนาญ
- รางเดินสายไฟฟ้าแบบฝังในผนัง ขนาดของสายเคเบิลจะเดินให้ห่างจากพื้น 10
เซนติเมตร และขนาดของสายเคเบิลให้ใช้ขนาด 250 V
- สายเคเบิลที่ใช้เดิน สายเคเบิลฝังในผนัง THW, 2X1.5 50 mm,
- ฉนวนแบบฉนวนพลาสติกชนิด PVC ใช้ขนาดไม่ต่ำกว่า 4 mm.

แปลนที่ 1
มาตราส่วน 1:200

นายอำเภออนุมัติข้อบัญญัติ

เมื่อ - 7 ก.ย. 2564

(ลงชื่อ).....เจ้าหน้าที่

(นางสาวสุวรรณี ชื่นพรม)

ห้องถิ่นอำเภอปทุมราชวงศา



องค์การบริหารส่วนตำบล โอนงาน

โครงการ: ก่อสร้าง โคมองค์การบริหารส่วนตำบล โอนงาน

สถานที่ก่อสร้าง: องค์การบริหารส่วนตำบล โอนงาน อำเภอปทุมราชวงศา จังหวัดอำนาจเจริญ

▼ ระดับพื้นห้อง

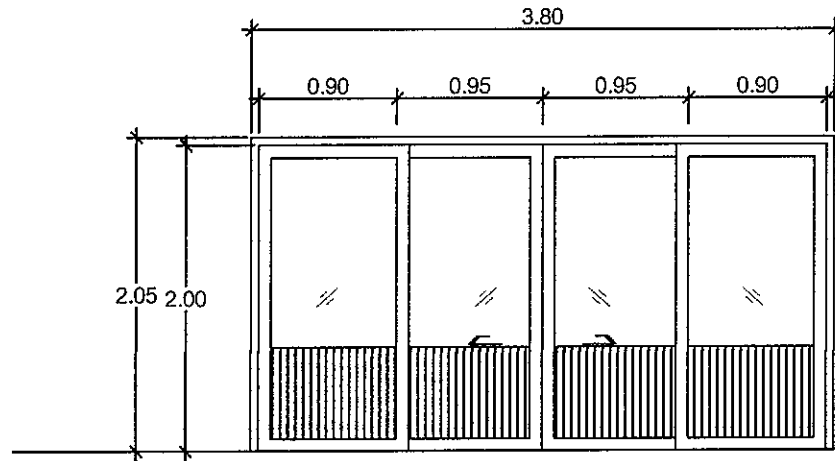

D1

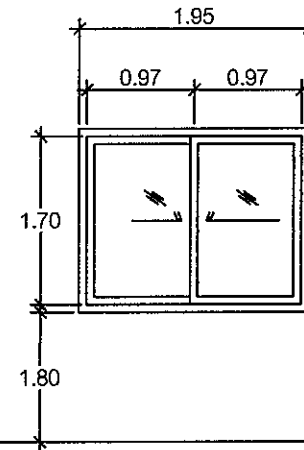

W1

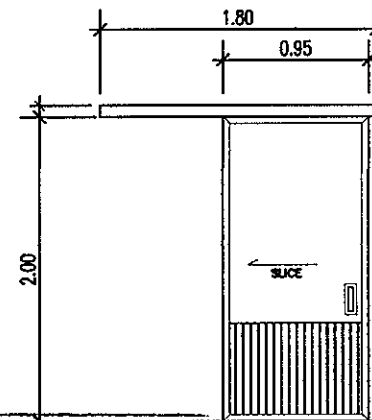

D2

ขยายประตู - หน้าต่าง
มาตราส่วน 1 : 50

หมายเหตุ

ประตูและหน้าต่างให้ติดตั้งผ้าม่าน จำนวน 7 ชุด ขนาด ตามความเหมาะสม

นายอำเภออนุมัติข้อบัญญัติ

เมื่อ..... 7 ก.ย. 2564

(ลงชื่อ).....เจ้าหน้าที่
(นางสาวสุวรรณี ชื่นพรม)
ห้องปลัดอำเภอปทุมราชวงศา

เขียนแบบ:

ลงชื่อ.....
(นายอมรพันธ์ ลากสาร)
พนักงานจ้างทั่วไปปฏิบัติงานธุรการ

ออกแบบ/ตรวจสอบ:

ลงชื่อ.....
(นายสุรพงษ์ พุทธิวงศ์)
นายช่างโยธาชำนาญงาน

เห็นชอบ:

ลงชื่อ.....
(นางชวนกัญญาศรี ฤกษ์สิงห์)
รองปลัดองค์การบริหารส่วนตำบล รักษาราชการแทน
ปลัดองค์การบริหารส่วนตำบล

อนุมัติ:

ลงชื่อ.....
(นายแสง ทองห่อ)
นายกองค์การบริหารส่วนตำบล โอนงาน

แบบแสดง:

ขยายประตูหน้าต่าง



แบบก่อสร้างโครงการ

ก่อสร้างโดมทางเดินศูนย์พัฒนาเด็กเล็กวัดโนนงาม หมู่ที่ 4

สถานที่ก่อสร้าง

ศูนย์พัฒนาเด็กเล็กวัดโนนงาม หมู่ที่ 4

ตำบลโนนงาม อำเภอปทุมราชวงศา

จังหวัดอำนาจเจริญ

สรุปผลการประมาณราคาก่อสร้าง

ส่วนราชการ

องค์การบริหารส่วนตำบลโนนงาม

โครงการ

ก่อสร้างทางเดินศูนย์พัฒนาเด็กเล็กวัดโนนงาม หมู่ที่ ๕

เจ้าของ

องค์การบริหารส่วนตำบลโนนงาม

สถานที่ก่อสร้าง

ศูนย์พัฒนาเด็กเล็กวัดโนนงาม หมู่ที่ ๕

หน่วยงานออกแบบแปลน

กองช่าง

ปริมาณงาน

จำนวน ๒ แผ่น

ประมาณราคาตามแบบ ป.ร.๕

ประมาณราคามีวันที่

๘ กรกฎาคม ๒๕๖๔

ที่	รายการ	คำวัสดุและค่าแรงงาน	FACTOR	รวมเป็นค่าก่อสร้าง	หมายเหตุ
		จำนวนเงิน/บาท		รวมเป็นเงิน/บาท	
๑	ประเภทงานอาคาร	๕๐,๗๕๕.๒๐	๑.๓๐๖	๕๓,๒๒๔.๙๙	
๒	ประเภทงานทาง		๑.๓๖๑๑	-	
๓	ประเภทงานสะพานและท่อเหลี่ยม		๑.๒๕๐๙	-	
๔	ประเภทงานชลประทาน		๑.๓๓๗๕		
๕	ประเภทงานครุภัณฑ์และงานอื่นๆ		๑	-	
	เงินล่วงหน้าจ่าย ๐.๐๐ %				
	เงินประกันผลงานหัก ๐.๐๐ %				
	ดอกเบี้ยเงินกู้ ๗.๐๐ %				
	ค่าภาษีมูลค่าเพิ่ม (VAT) ๗.๐๐%				
สรุป	รวมค่าก่อสร้างเป็นเงินทั้งสิ้น			๕๓,๒๒๔.๙๙	
	คิดเป็นเงินเพียง			๕๐,๐๐๐	
	ตัวอักษร	ห้าหมื่นบาทถ้วน			

(ลงชื่อ).....ประมาณการ

(ลงชื่อ).....ผู้เห็นชอบ

(นายสุรพงษ์ พุทธิวงศ์)

(นางสาวกัญฉรินทร์ กุลสิงห์)

นายช่างโยธาชำนาญงาน

รองปลัดองค์การบริหารส่วนตำบล รักษาการแทน

ปลัดองค์การบริหารส่วนตำบล

นายอำเภออนุมัติชอบปฏิบัติ

(นายแสง ทองหอ)

๕ 7 กย. 2564

(ลงชื่อ).....ผู้อนุมัติ

(ลงชื่อ).....เจ้าหน้าที่

(นางสาวสุรอรณี ชื่นพรมย์)

นายกองค์การบริหารส่วนตำบลโนนงาม

ท้องถิ่นอำเภอปทุมราชวงศา

แบบแสดงรายการ ปริมาณงาน และราคา

ประมาณราคา

ก่อสร้างโคมทางเดินศูนย์พัฒนาเด็กเล็กวัดโนนงาม หมู่ที่ ๔

สถานที่ก่อสร้าง

ศูนย์พัฒนาเด็กเล็กวัดโนนงาม หมู่ที่ ๔

ฝ่ายประมาณราคา

กองช่าง

แบบเลขที่

รายการที่

ประมาณการโดย

นายสุรพงษ์ พุทธิวงศ์

ประมาณราคาเมื่อวันที่ ๘ กรกฎาคม ๒๕๖๔

ปริมาณงาน

ที่	รายการ	จำนวน	หน่วย	ค่าวัสดุ		ค่าแรงงาน		รวมค่าวัสดุและค่าแรงงาน	หมายเหตุ
				ราคา/หน่วย	จำนวนเงิน	ราคา/หน่วย	จำนวนเงิน		
	1. งานย้ายหอประปา								
	งานดินขุดและถมคืน	๓	ลบ.ม.		๐.๐๐	๑๐๐.๐๐	๓๐๗.๐๐	๓๐๗.๐๐	
	เสา คสล. ขนาด 5*5 นิ้ว ยาว 3.60 เมตร	๘	ต้น	๖๐๐.๐๐	๔,๘๐๐.๐๐		๐.๐๐	๔,๘๐๐.๐๐	
	คอนกรีตผสมเสร็จ 1:3:5	๐.๒๖	ลบ.ม.	๒,๒๒๐.๐๐	๕๗๗.๒๐		๐.๐๐	๕๗๗.๒๐	
	METAL SHEETหนา 0.30 mm.	๔๐.๐๐	ตร.ม.	๑๖๐.๐๐	๖,๔๐๐.๐๐		๐.๐๐	๖,๔๐๐.๐๐	
	เหล็กตัวซี 100*50*20*2.3 มม.	๑๑.๐๐	ท่อน	๔๗๐.๐๐	๕,๑๗๐.๐๐		๐.๐๐	๕,๑๗๐.๐๐	
	เหล็กตัวซี 75*45*20*2.3 มม.	๑๕.๐๐	ท่อน	๓๗๐.๐๐	๕,๕๕๐.๐๐		๐.๐๐	๕,๕๕๐.๐๐	
	โคมหลอดฟลูออเรสเซนต์ 36 W พร้อมอุปกรณ์ขุด	๒	ชุด	๕๐๐.๐๐	๑,๐๐๐.๐๐		๐.๐๐	๑,๐๐๐.๐๐	
	สีกันสนิม	๑	ถัง	๑,๖๐๐.๐๐	๑,๖๐๐.๐๐		๐.๐๐	๑,๖๐๐.๐๐	
	สีน้ำมัน	๑	ถัง	๑,๖๐๐.๐๐	๑,๖๐๐.๐๐		๐.๐๐	๑,๖๐๐.๐๐	
	วางระบายน้ำฝน	๑๐	เมตร	๓๕๐.๐๐	๓,๕๐๐.๐๐	๒๕.๐๐	๒๕๐.๐๐	๓,๗๕๐.๐๐	
	ค่าแรง					๑๐,๐๐๐.๐๐	๑๐,๐๐๐.๐๐	๑๐,๐๐๐.๐๐	
	รวมยอดยกไป เมื่อ							๔๐,๗๕๔.๒๐	

(ลงชื่อ).....
 (นางสาวสุวรรณี ชันพรม)
 ท้องถิ่นอำเภอปทุมราชวงศา

แบบแสดงรายการ ปริมาณงาน และราคา

ประมาณราคา

ก่อสร้างโดมทางเดินศูนย์พัฒนาเด็กเล็กวัดโนนงาม หมู่ที่ ๔

สถานที่ก่อสร้าง

ศูนย์พัฒนาเด็กเล็กวัดโนนงาม หมู่ที่ ๔

ฝ่ายประมาณราคา

กองช่าง

แบบเลขที่

รายการที่

ประมาณการโดย

นายสุรพงษ์ พุทธิวงศ์

ประมาณราคาเมื่อวันที่ ๘ กรกฎาคม ๒๕๖๔

ปริมาณงาน

ที่	รายการ	จำนวน	หน่วย	ค่าวัสดุ		ค่าแรงงาน		รวมค่าวัสดุและ ค่าแรงงาน	หมายเหตุ
				ราคา/หน่วย	จำนวนเงิน	ราคา/หน่วย	จำนวนเงิน		

(ลงชื่อ).....ประมาณการ

(นายสุรพงษ์ พุทธิวงศ์)

นายช่างโยธาชำนาญงาน

(ลงชื่อ).....ผู้เห็นชอบ

(นางสาวฤทัยรัตน์ กุลสิงห์)

รองปลัดองค์การบริหารส่วนตำบล รักษาราชการแทน

ปลัดองค์การบริหารส่วนตำบล

(ลงชื่อ).....ผู้อนุมัติ

(นายแสง ทองห่อ)

นายกองค์การบริหารส่วนตำบลโนนงาม

นายอำเภออนุมัติข้อบัญญัติ

เมื่อ..... ๕7 ก.ย. 256๔

(ลงชื่อ).....เจ้าหน้าที่

(นางสาวสุวรรณี ชัยพรหม)

ท้องถิ่นอำเภอปทุมราชวงศา

รายการทั่วไปประกอบแบบ

รายการทั่วไป

องค์การบริหารส่วนตำบลโนนงาม ต้องการปรับปรุงซ่อมสถานที่ทำงาน ตามแบบรูปและรายละเอียดประกอบแบบรูปของกองช่างองค์การบริหารส่วนตำบลโนนงาม โดยผู้รับจ้างต้องจัดทำวัสดุหรือ ผลิตภัณฑ์ที่ได้รับมาตรฐานอุตสาหกรรม และต้องจัดทำข้อมูที่มีที่ทำงานด้านนั้นๆ มาดำเนินการให้แล้ว เสร็จถูกต้องตามหลักวิชาช่างที่ดี ตามแบบรูปและรายการที่กำหนด การก่อสร้างตามสัญญาต้องให้เป็นไปตามที่ปรากฏในแบบรูปและรายละเอียด ตามที่ระบุไว้ในสัญญาจ้าง สิ่งใดที่มีได้กล่าวไว้ในแบบรูปหรือรายการละเอียด แต่สิ่งนั้นเป็นส่วนที่จำเป็นจะต้องกระทำ เพื่อให้งานเสร็จสมบูรณ์โดยไม่โดยรวดเร็วด้วยดีและถูกต้องตามหลักวิชาแล้ว ผู้รับจ้างจะต้องทำงานนั้นๆ โดยไม่คิดเงินและเวลาเพิ่มจากที่กำหนดไว้ในสัญญา การก่อสร้างถ้าปรากฏว่าข้อความในแบบรูปคลาดเคลื่อน หรือไม่ละเอียดหรือรูปแบบพิมพ์ไม่ชัดเจนผู้รับจ้างจะต้องขอความเห็นชอบหรือคำวินิจฉัยจากผู้ควบคุมงาน หรือผู้ออกแบบของผู้ว่าจ้างเสียก่อน ทั้งนี้ผู้รับจ้างจะไม่ดำเนินการไปก่อนที่ได้รับคำชี้แนะ หากมีการดำเนินการไปก่อนแล้วโดยไม่ได้รับคำชี้แนะ ผู้ว่าจ้างมีสิทธิในการสั่งให้รื้อถอนสิ่งก่อสร้างนั้นๆ ได้โดยทันทีและสิ่งก่อสร้างใดๆ ที่ได้กล่าวไว้ในแบบรูปหรือรายการประกอบแบบแล้ว แต่ไม่อาจระบุไว้ได้ชัดเจนในแบบรูป เช่น ความอ่อนแก่ของสี การติดตั้ง รูปร่าง ลักษณะและสิ่งปลักย่อยต่างๆ เป็นต้น ผู้ควบคุมงานหรือผู้ออกแบบจะชี้แจงอธิบายเพิ่มเติมให้ในขณะดำเนินการก่อสร้าง รายละเอียดส่วนเพิ่มเติมนี้ถือว่าเป็นส่วนหนึ่งของแบบรูปและรายการประกอบแบบในสัญญาการจ้างครั้งนี้ด้วย

ข้อกำหนดทั่วไป

1. ผู้รับจ้างรับรองว่าได้ตรวจแบบรูป รายการละเอียดโดยถี่ถ้วน และเข้าใจความหมายโดยแจ่มแจ้งทุกประการ จึงได้ลงนามในสัญญา ถ้าปรากฏว่าข้อความในแบบรูปกับแบบรูปรายละเอียดกับรายการละเอียด หรือแบบรูปกับรายการละเอียดเกิดมีข้อผิดพลาดขึ้นโดยมีการขัดแย้งกัน หรือสงสัยจะคลาดเคลื่อน หรือไม่ละเอียดหรือแบบรูปพิมพ์ไม่ชัดเจน ผู้รับจ้างจะต้องเสนอขอความเห็นชอบ หรือคำวินิจฉัยต่อคณะกรรมการตรวจการจ้างเสียก่อน โดยคณะกรรมการตรวจการจ้างจะถือเอาสัญญา หลักเกณฑ์ที่ได้กำหนดไว้ ความถูกต้องเป็นธรรมตามหลักวิชาการก่อสร้างที่ดี ตลอดจนความเหมาะสมในประโยชน์เสียเป็นหลักการวินิจฉัยชี้ขาด ทั้งนี้ ผู้รับจ้างจะไม่ดำเนินการไปก่อนที่คณะกรรมการตรวจการจ้างจะให้ความเห็นชอบหรือวินิจฉัยชี้ขาด และผู้รับจ้างจะต้องทำการแก้ไขและดำเนินการก่อสร้างตามคำแนะนำของคณะกรรมการตรวจการจ้างทันที ในเมื่อการแก้ไขนั้นไม่ผิดไปจากรายการสำคัญในแบบรูปหรือรายการละเอียด ผู้รับจ้างจะต้องยอมทำงานนั้นๆ ให้เสร็จเรียบร้อย โดยไม่คิดเงินและเวลาเพิ่มจากที่กำหนดไว้ในสัญญา
2. สิ่งใดที่กำหนดไว้ในแบบรูปหรือรายการแล้ว แต่ไม่สามารถระบุให้ชัดเจนได้ เช่น ความอ่อนแก่ของสี การติดตั้ง รูปร่าง ลักษณะและสิ่งปลักย่อยต่าง ๆ ตลอดจนแบบรูปรายละเอียด (Shop Drawing) เป็นต้น คณะกรรมการผู้ว่าสถานที่หรือคณะกรรมการตรวจการจ้างจะชี้แจง อธิบายรายละเอียดเป็นลายลักษณ์อักษรให้ขณะทำการก่อสร้าง การชี้แจงรายละเอียดนี้ให้ถือเป็นส่วนหนึ่งของแบบรูป หรือรายการละเอียดในการก่อสร้างครั้งนี้ด้วย
3. ผู้รับจ้างจะต้องจัดหาและใช้คนงาน หรือช่างฝีมือที่มีความรู้ ความสามารถ ความชำนาญ ฝีมือดี ยึดความถูกต้องตามหลักวิชาช่างที่ดีในการทำงานมาดำเนินการนั้นๆ โดยเฉพาะทางและจะต้องจัดหามาให้เพียงพอเพื่อการดำเนินการทันเวลา ถ้าคณะกรรมการตรวจการจ้างเห็นว่าลูกจ้างหรือช่างคนใดของผู้รับจ้างไม่เข้าใจงานดี ประพฤติตนไม่เหมาะสม ฝีมือไม่ดี หรือทำงานหยาบ สะเพว่ เป็นต้น คณะกรรมการตรวจการจ้างมีอำนาจในการขอให้เปลี่ยนลูกจ้างหรือช่างคนนั้นได้ และผู้รับจ้างจะต้องจัดหาคนใหม่มาแทนโดยเร็ว ส่วนการแก้ไขหรือเวลาที่เสียไปเพราะการแก้ไขผู้รับจ้างจะถือเป็นข้ออ้างสำหรับเรียกค่าเสียหาย หรือขยับระยะเวลาทำการให้แล้วเสร็จออกไปอีกไม่ได้
4. ในกรณีที่เกิดปัญหาทางด้านวิศวกรรมโครงสร้าง อันเนื่องมาจากความขัดแย้งกันของแบบรูปต่อแบบรูป รายการต่อรายการ หรือแบบรูปต่อรายการที่ดี อันจะทำให้สูญเสียความมั่นคงแข็งแรงและอาจก่อให้เกิดอันตรายต่อโครงสร้างที่ดี ให้เป็นหน้าที่ของผู้รับจ้างที่จะต้องเสนอรายละเอียด วิธีการแก้ไขพร้อมรายการคำนวณ (ถ้ามี) ต่อคณะกรรมการตรวจการจ้างเพื่อวินิจฉัย
5. ในการก่อสร้าง ปรับปรุง และสิ่งก่อสร้างต่าง ๆ หากเกิดกรณีจำเป็นที่จะต้องเปลี่ยนแปลงแบบรูปหรือรายการละเอียด เพื่อให้เกิดประโยชน์ในการใช้สอยอาคารมากที่สุดในการเปลี่ยนแปลงดังกล่าวให้คิดราคาเพิ่ม-ลดตามเกณฑ์ราคาของคณะกรรมการกำหนดราคากลางของจังหวัดหรือเกณฑ์ราคากลางของหน่วยงานบำรุงและวิศวกรรมโรงพยาบาลหรือวิทยาลัยหรือสถานศึกษา

ข้อปฏิบัติในการส่งมอบงาน

1. การทำความสะอาดสถานที่ เมื่อการก่อสร้าง ปรับปรุง ซ่อมเปลี่ยนแล้วเสร็จ ผู้รับจ้างจะต้องทำความสะอาดสิ่งก่อสร้างและสถานที่ก่อสร้างให้เรียบร้อย เพื่อให้ผู้ว่าจ้างสามารถใช้งานได้ทันทีที่ตรวจรับมอบงานจ้าง
2. การตกแต่งบริเวณและรอบ ๆ บริเวณก่อสร้าง ผู้รับจ้างจะต้องกลับเกี่ยพื้นดินให้เรียบร้อยหรือตามที่กำหนดไว้ เศษวัสดุ ขยะ มูล ผง เนื่องจากอาคารก่อสร้างต่าง ๆ เช่นเศษอิฐ ไม้ ปูน หิน ทราย โรงงานหรือส้วมชั่วคราว เป็นต้น ผู้รับจ้างจะต้องขนย้ายไปให้พ้นบริเวณภายใน 7 วัน นับแต่วันที่ผู้รับจ้างได้รับมอบงานงวดสุดท้ายเรียบร้อยแล้ว ในกรณีที่ยังอาคารสถานที่ข้างเคียงสกปรก เลอะเทอะ ชำรุด เสียหาย เนื่องจากการก่อสร้างในครั้งนั้น ผู้รับจ้างจะต้องจัดการก่อสร้าง ปรับปรุง ซ่อมเปลี่ยน ตกแต่ง ทำความสะอาดจนใช้งานได้ด้วยวัสดุชนิด ประเภท หรือขนาดเดิมหรือเทียบเท่าหรือดีกว่า ภายในเวลาดังกล่าว

หมายเหตุ

หลักวิชาช่าง ที่กล่าวถึงในแบบก่อสร้างและรายการละเอียดนี้ จะต้องเป็นไปตามมาตรฐานและข้อกำหนด ดังต่อไปนี้

1. หนังสือ รายการทั่วไปประกอบแบบก่อสร้างอาคารและสิ่งก่อสร้าง พ.ศ. 2543 ของกรมแผน สำนักงานปลัดกระทรวง กระทรวงสาธารณสุข
2. หนังสือ รายการประกอบแบบมาตรฐาน ฉบับปี 2552 (Standard Specification 2009) สมาคมสถาปนิกสยามในพระบรมราชูปถัมภ์ ISBN 978-611-90218-3-4



องค์การบริหารส่วนตำบลโนนงาม

โครงการ: ก่อสร้างโคกทางเดินศูนย์พัฒนาเด็กเล็กวัดโนนงาม หมู่ที่ 4

สถานที่ก่อสร้าง: ศูนย์พัฒนาเด็กเล็กวัดโนนงาม หมู่ที่ 4 ตำบลโนนงาม อำเภอปทุมราชวงศา จังหวัดอำนาจเจริญ

เขียนแบบ:

ลงชื่อ: 
(นายอมรินทร์ ฤทธิสาร)
พนักงานช่างทั่วไปปฏิบัติงานธุรการ

ออกแบบ/ตรวจสอบ:

ลงชื่อ: 
(นายสุรศักดิ์ ทุทธิวงศ์)
นายช่างโยธาชำนาญงาน

เห็นชอบ:

ลงชื่อ: 
(นางสาวอุษณีย์รัตน์ ฤทธิสิงห์)
รองปลัดองค์การบริหารส่วนตำบล รักษาการแทนปลัดองค์การบริหารส่วนตำบล

อนุมัติ:

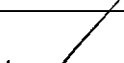
ลงชื่อ: 
(นายแสง ทองหล่อ)
นายกองค์การบริหารส่วนตำบลโนนงาม

แบบแสดง:

รายการทั่วไปประกอบแบบ

นายอำเภออนุมัติฉบับนี้ด้วยดี

- 7 ก.ย. 2564

เมื่อ.....

(ลงชื่อ).....เจ้าหน้าที่

(นางสาวสุวรรณี ชันพรม)

ท้องถิ่นอำเภอปทุมราชวงศา



องค์การบริหารส่วนตำบลโนนงาม

โครงการ: ก่อสร้างโคมทางเดินศูนย์พัฒนาเด็กเล็กวัดโนนงาม หมู่ที่ 4

สถานที่ก่อสร้าง: ศูนย์พัฒนาเด็กเล็กวัดโนนงาม หมู่ที่ 4 ตำบลโนนงาม อำเภอปทุมราชวงศา จังหวัดอำนาจเจริญ

เขียนแบบ:

ลงชื่อ.....
(นายอมรพันธ์ ตากดาว)
พนักงานจ้างทั่วไปปฏิบัติงานราชการ

ออกแบบ/ตรวจสอบ:

ลงชื่อ.....
(นายสุรพงษ์ ทุภะรังสรรค์)
นายช่างโยธาชำนาญงาน

เห็นชอบ:

ลงชื่อ.....
(นางสาวกฤษณาวิรัตน์ กุลสิงห์)
รองปลัดองค์การบริหารส่วนตำบล รักษาการแทน
ปลัดองค์การบริหารส่วนตำบล

อนุมัติ:

ลงชื่อ.....
(นายแสง ทองหล่อ)
นายกองค์การบริหารส่วนตำบลโนนงาม

แบบแสดง:

แปลนเสาฐานราก

แปลนหลังคา

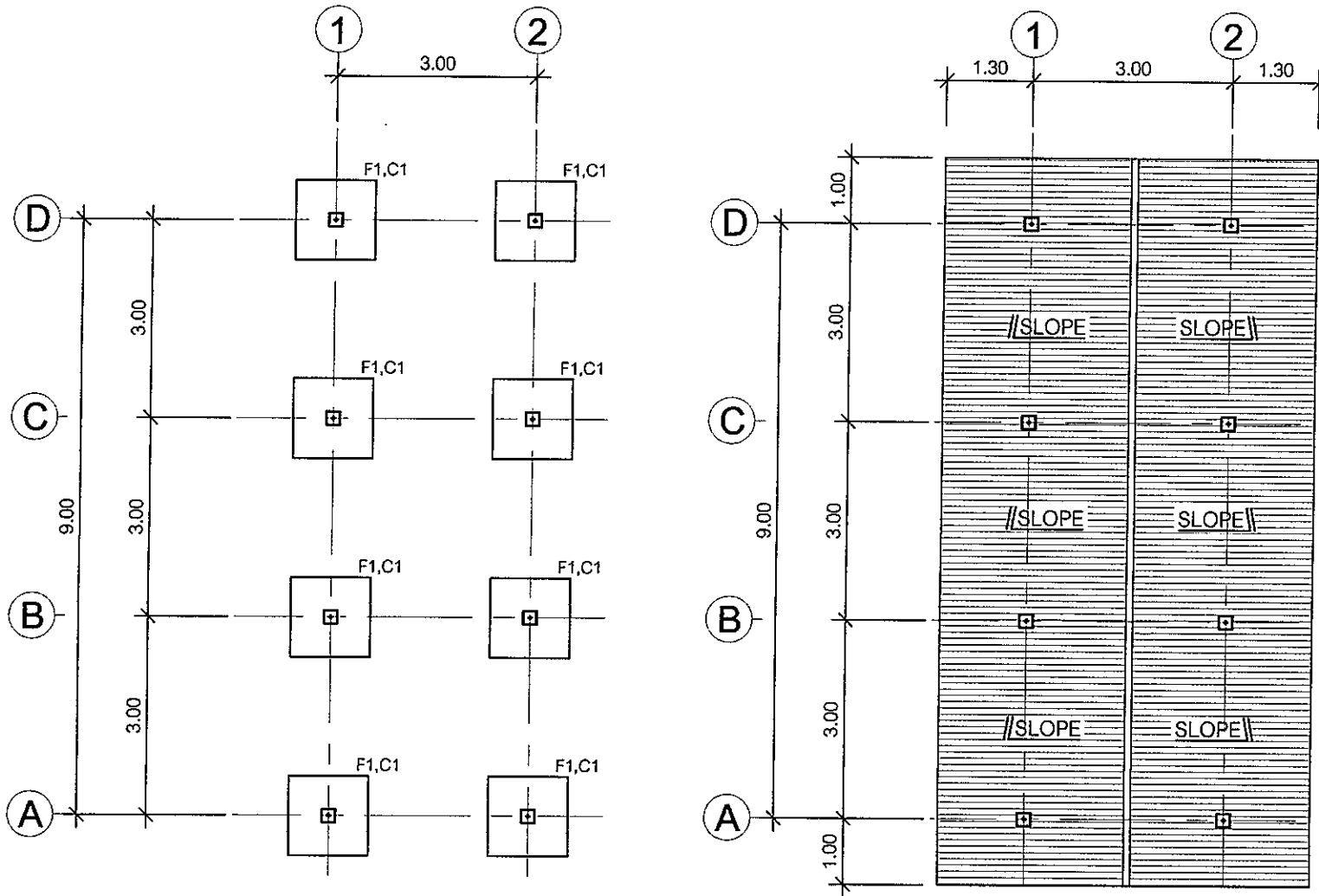

แปลนเสาฐานราก
มาตราส่วน 1 : 100

แปลนหลังคา
มาตราส่วน 1 : 100

นายอำเภออนุมัติข้อบัญญัติ

เมื่อ ๒7 ก.ย. 2564

(ลงชื่อ).....เจ้าหน้าที่
(นางสาวสุวรรณี ขันพรม)
ท้องถิ่นอำเภอปทุมราชวงศา

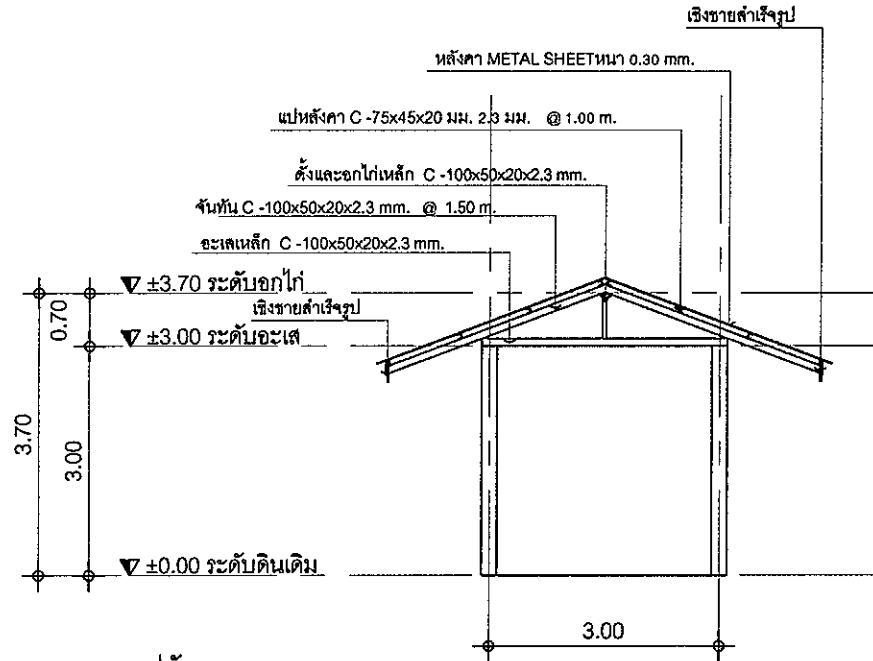
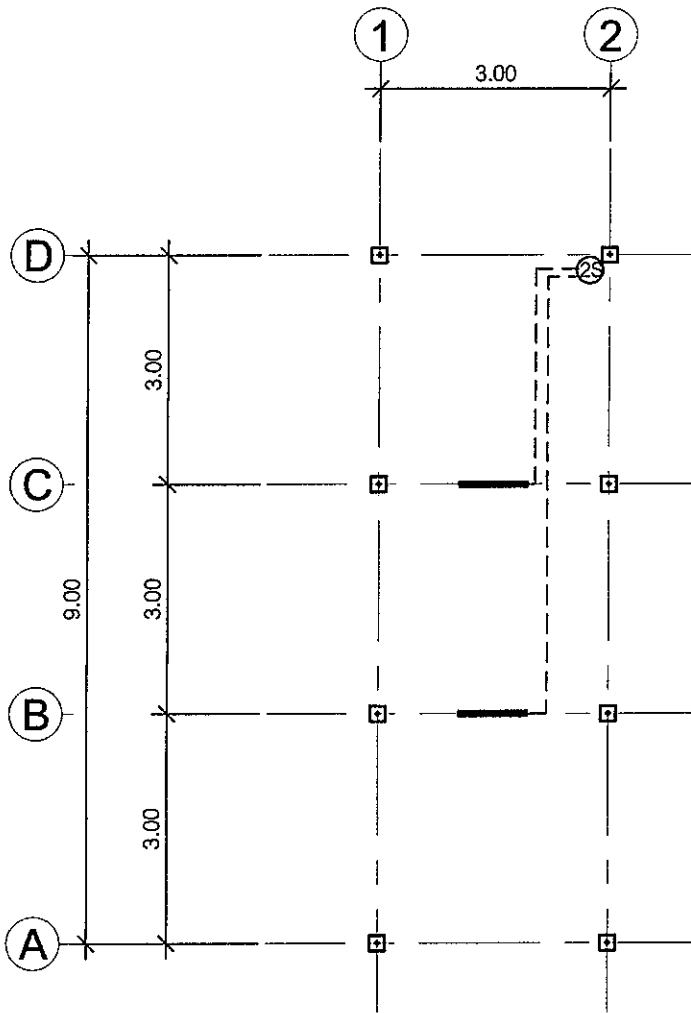

รูปตัด
มาตราส่วน 1 : 100

รายการประกอบแบบไฟฟ้า

สัญลักษณ์	ความหมาย
—	โคมหลอดฟลูออเรสเซนต์ 36 W
⊙	สวิทช์แบบฝังในผนัง+จำนวนสวิทช์
---	สายไฟขนาด THW. 2X1.5 SQ mm.

นายอำเภออนุมัติข้อบัญญัติ
แปลนไฟฟ้า
มาตราส่วน 1 : 100

เมื่อ - 7 ก.ย. 2564
(ลงชื่อ) เจ้าหน้าที่
(นางสาวสุวรรณี ชื่นพรม)
ท้องถิ่นอำเภอปทุมราชวงศา



องค์การบริหารส่วนตำบลโนนงาม

โครงการ: ก่อสร้างโคมทางเดินศูนย์พัฒนาเด็กเล็กกวดโนนงาม หมู่ที่ 4

สถานที่ก่อสร้าง: ศูนย์พัฒนาเด็กเล็กกวดโนนงาม หมู่ที่ 4 ตำบลโนนงาม อำเภอปทุมราชวงศา จังหวัดอำนาจเจริญ

เขียนแบบ:

ลงชื่อ: *A*
(นายสมรพันธ์ ลาภสาร)
พนักงานช่างทั่วไปปฏิบัติงานจรุจร

ออกแบบ/ตรวจสอบ:

ลงชื่อ: *[Signature]*
(นายสุธรรม พุทธิวงค์)
นายช่างโยธาชำนาญงาน

เห็นชอบ:

ลงชื่อ: *[Signature]*
(นางสาวสุภาวดี ภูสิงห์)
รองปลัดองค์การบริหารส่วนตำบล รักษาการแทน
ปลัดองค์การบริหารส่วนตำบล

อนุมัติ:

ลงชื่อ: *[Signature]*
(นายแสง ทองก่อ)
นายกองค์การบริหารส่วนตำบลโนนงาม

แบบแสดง:

แปลนไฟฟ้า
รูปตัด



องค์การบริหารส่วนตำบลโนนงาม

โครงการ: ก่อสร้าง โคมทางเดินศูนย์พัฒนาเด็กเล็กวัดโนนงาม หมู่ที่ 4

สถานที่ก่อสร้าง: ศูนย์พัฒนาเด็กเล็กวัดโนนงาม หมู่ที่ 4 ตำบลโนนงาม อำเภอปทุมราชวงศา จังหวัดอำนาจเจริญ

เขียนแบบ:

ลงชื่อ 
(นายสมชาย สอมสาร)
พนักงานช่างทั่วไปปฏิบัติงาน

ออกแบบ/ตรวจสอบ:

ลงชื่อ 
(นายสมชาย สอมสาร)
นายช่างโยธาชำนาญงาน

เห็นชอบ:

ลงชื่อ 
(นางสาวจิราพร กุลสิงห์)
รองปลัดองค์การบริหารส่วนตำบล รักษาราชการแทน
ปลัดองค์การบริหารส่วนตำบล

อนุมัติ:

ลงชื่อ 
(นายแสวง ทองรัตน์)
นายกองค์การบริหารส่วนตำบล โนนงาม

แบบแสดง:

ขยายโครงสร้าง

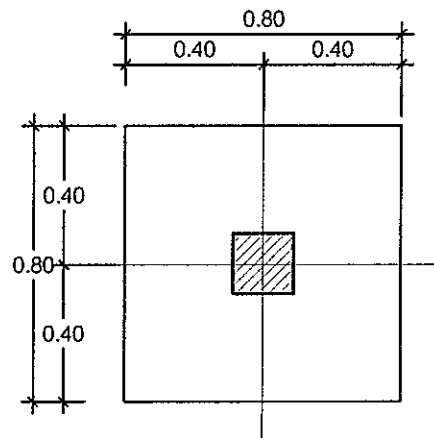

แปลนฐานราก F1,C1

มาตราส่วน 1:25

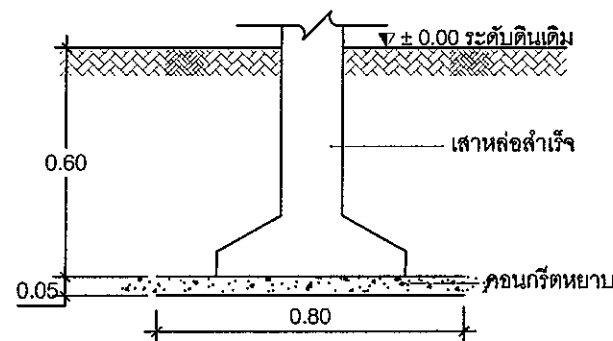

รูปตัดฐานราก F1

มาตราส่วน 1:25

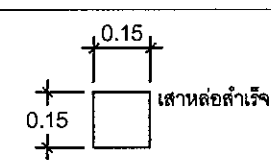
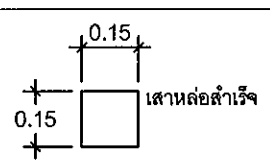
	[เสาตอม่อ]	[เสาชั้น 1]
[C1]		

หมายเหตุ

1. ให้ผู้รับจ้างติดตั้งวางน้ำร่องน้ำฝนที่อาคารเดิม ยาว 10 เมตร

นายอำเภออนุมัติข้อบัญญัติ

- 7 ก.ย. ๒๕๖๖

เมื่อ.....

(ลงชื่อ)  เจ้าหน้าที่

(นางสาวสุวรรณี ชินพรม)

ท้องถิ่นอำเภอปทุมราชวงศา



แบบก่อสร้าง

โครงการก่อสร้างห้องน้ำสำหรับครูศูนย์พัฒนาเด็กเล็ก

สถานที่ก่อสร้าง

- ศูนย์พัฒนาเด็กเล็ก วัด โนนงาม หมู่ 3
- ศูนย์พัฒนาเด็กเล็ก บ้านคำไหล หมู่ 6

ตำบลโนนงาม อำเภอปทุมราชวงศา

จังหวัดอำนาจเจริญ

สรุปผลการประมาณราคาก่อสร้าง

แบบ ป.ร. ๕

ส่วนราชการ

โครงการ ก่อสร้างห้องน้ำสำหรับศูนย์พัฒนาเด็กเล็ก

ประเภทงาน

งานอาคาร

เจ้าของ

องค์การบริหารส่วนตำบลโนนงาม

สถานที่ก่อสร้าง

ศูนย์พัฒนาเด็กเล็ก หมู่ ๖
ศูนย์พัฒนาเด็กเล็ก วัดโนนงาม หมู่ ๓

หน่วยงานออกแบบแปลน

นายสุรพงษ์ พุทธิวงศ์ กองช่าง อบต.โนนงาม

ประมาณราคาตามแบบ ป.ร.๕

จำนวน ๒ แผน

ประมาณราคาเมื่อวันที่

๒๐ กรกฎาคม ๒๕๖๕

ปริมาณงาน ขนาด ๑.๕x๒.๐ เมตร จำนวน ๒ ศูนย์

ที่	รายการ	ค่าวัสดุและค่าแรงงาน		FACTOR F	รวมเป็นค่าก่อสร้าง		หมายเหตุ
		จำนวนเงิน/บาท	จำนวนเงิน/บาท		รวมเป็นเงิน/บาท		
๑	ประเภทงานอาคาร	๕๖,๓๔๔.๕๖		๑.๓๐๖๐	๖๐,๕๒๔.๘๖		
๒	ประเภทงานทาง			๑.๓๖๑๑	-		
๓	ประเภทงานสะพานและท่อเหลี่ยม			๑.๒๕๐๙	-		
๔	ประเภทงานชลประทาน			๑.๓๓๗๕	-		
๕	ประเภทงานครุภัณฑ์และงานอื่นๆ			๑.๐๗	-		
	เงินตั้งหน้าจ่าย ๐.๐๐ %						
	เงินประกันผลงานหัก ๐.๐๐ %						
	ดอกเบี้ยเงินกู้ ๕.๐๐ %						
	ค่าภาษีมูลค่าเพิ่ม (VAT) ๗.๐๐%						
สรุป	รวมค่าก่อสร้างเป็นเงินทั้งสิ้น				๖๐,๕๒๔.๘๖		
	คิดเป็นเงินเพียง				๖๐,๐๐๐		
	ตัวอักษร	หกหมื่นบาทถ้วน					

หมายเหตุ

- กำหนดระยะเวลาดำเนินการ ๒๒๐ วัน นับจากวันที่ลงนามในสัญญาจ้าง

(ลงชื่อ).....ประมาณการ

(นายสุรพงษ์ พุทธิวงศ์)

นายช่างโยธาชำนาญงาน รักษาราชการ ผอ.กองช่าง

(ลงชื่อ).....ผู้เห็นชอบ

(นางสาวกฤษณารัตน์ กุศลสิงห์)

รองปลัดองค์การบริหารส่วนตำบล รักษาราชการแทน

ปลัดองค์การบริหารส่วนตำบล โนนงาม

(ลงชื่อ).....ผู้อนุมัติ

(นายแสง ทองหล่อ)

นายกองค์การบริหารส่วนตำบลโนนงาม

นายอำเภออนุมัติปฏิบัติ

7 ก.ย. 2564

เมื่อ.....เจ้าหน้าที่

(ลงชื่อ).....ผู้พิมพ์

(นางสุภาวดี สุวรรณี ชื่นพรหม)

ท้องถิ่นอำเภอหนองสูง

ประมาณราคาค่าก่อสร้าง

สถานที่ก่อสร้าง

ฝ่ายประมาณราคา

ประมาณการโดย

ปริมาณงาน ขนาด ๑.๕*๒.๐๐ เมตร จำนวน ๒ ศูนย์

โครงการ ก่อสร้างห้องน้ำสำหรับศูนย์พัฒนาเด็กเล็ก

ศูนย์พัฒนาเด็กเล็กบ้านคำไหล หมู่ ๖ ศูนย์พัฒนาเด็กเล็ก วัดโนนจาน หมู่ ๓

กองช่าง

นายสุรพงษ์ พุทธิวงศ์ นายช่างโยธาชำนาญงาน

แบบ พร. ๔

แบบเลขที่

แผ่นที่

รายการที่

ประมาณราคาเมื่อวันที่ ๒๐ กรกฎาคม ๒๕๖๐

๑

ที่	รายการ	จำนวน	หน่วย	ค่าวัสดุ		ค่าแรงงาน		รวมค่าวัสดุและ ค่าแรงงาน	หมายเหตุ
				ราคา/หน่วย	จำนวนเงิน	ราคา/หน่วย	จำนวนเงิน		
๑	เสา คสล. ขนาด ๕*๕ ซม. ยาว ๒.๕ ม.	๘.๐๐	ต้น	๔๒๐	๓,๓๖๐	๖๐.๐๐	๔๘๐.๐๐	๓,๘๔๐	
๒	เหล็กตัวกล่อง ขนาด ๑*๒ นิ้ว.หนา ๒.๓ มม.	๔.๐๐	เส้น	๔๙๓	๑,๙๗๒	๑๗๐.๐๐	๖๘๐.๐๐	๒,๖๕๒	
๓	สีกั้นสนิม ขนาด ๓.๗๘๕ ลิตร	๒.๐๐	กระป๋อง	๓๖๘	๗๓๖	๕๘.๐๐	๑๑๖.๐๐	๘๕๒	
๕	เหล็กตัวซี ขนาด ๗๕*๔๕*๑๕ มม. หนา ๒.๓ มม.	๘.๐๐	ตัว	๓๖๐	๒,๘๘๐	๑๑๐.๐๐	๘๘๐.๐๐	๓,๗๖๐	
๖	ไม้ฝาเซลล่า ขนาด ๘ นิ้ว	๘.๐๐	แผ่น	๑๕๐	๑,๒๐๐	๖๐.๐๐	๔๘๐.๐๐	๑,๖๘๐	
๗	หลังคาเมทัลชีท ขนาด ๐.๓๕ มม. พร้อมน็อตสกรู	๑๕.๐๐	ตร.ม.	๑๖๐	๒,๔๐๐	๕๐.๐๐	๗๕๐.๐๐	๓,๑๕๐	
๘	งานคอนกรีตเสริมเหล็ก	๒.๐๐	ลบ.ม.	๒,๐๐๐	๔,๐๐๐	๑๘๐.๐๐	๓๖๐.๐๐	๔,๓๖๐	
๙	อิฐบล็อก	๒๘.๐๐	ตรม.	๑๒๒	๓,๔๑๖	๘๐.๐๐	๒,๒๔๐.๐๐	๕,๖๕๖	
๑๐	ท่อส้วม ขนาด ๐.๘๐*๐.๔๐ ม.	๘.๐๐	ท่อน	๑๔๐	๑,๑๒๐	๘๐.๐๐	๖๔๐.๐๐	๑,๗๖๐	
๑๑	โถส้วมนั่งราบ หม้อน้ำ พร้อมสายฉีดชำระ	๒.๐๐	โถ	๒,๕๐๐	๕,๐๐๐	๒๕๐.๐๐	๕๐๐.๐๐	๕,๕๐๐	
๑๓	ทาสีผนังคอนกรีต	๒๘.๐๐	ตรม.	๔๔	๑,๒๓๒	๓๔.๐๐	๙๕๒.๐๐	๒,๑๘๔	
๑๕	ประตู pvc ขนาด ๐.๘๐*๒.๐๐ ม. รวมวงกบพร้อมอุปกรณ์	๒.๐๐	บาน	๑,๕๐๐	๓,๐๐๐	๑๔๐.๐๐	๒๘๐.๐๐	๓,๒๘๐	
๑๖	กระเบื้องพื้น ขนาด ๑๒*๑๒ นิ้ว	๖.๐๐	ตรม.	๓๑๕	๑,๘๙๐	๑๔๐.๐๐	๘๔๐.๐๐	๒,๗๓๐	
๑๗	อ่างล้างหน้าแขวนผนัง	๒.๐๐	ชุด	๑,๖๐๐	๓,๒๐๐	๑๓๐.๐๐	๒๖๐.๐๐	๓,๔๖๐	
	ยอดรวม							๔๔,๘๖๔	

หมายเหตุ

- กำหนดระยะเวลาดำเนินการ ๑๒๐ วัน นับจากวันที่ลงนามในสัญญาจ้าง

นายอำเภออนุมัติข้อบัญญัติ

เมื่อ ๒7 ก.ย. ๒๕๖๐

(ลงชื่อ) เจ้าหน้าที

(นางสาวสุวรรณี ชนพรวน)

ท้องถิ่นอำเภอปทุมราชวงศา

ประมาณราคาก่อสร้าง

สถานที่ก่อสร้าง

ฝ่ายประมาณราคา

ประมาณการโดย

ปริมาณงาน ขนาด ๑.๕*๒.๐๐ เมตร จำนวน ๒ ศูนย์

โครงการ ก่อสร้างห้องน้ำสำหรับครูศูนย์พัฒนาเด็กเล็ก

ศูนย์พัฒนาเด็กเล็กบ้านคำไหล หมู่ ๖ ศูนย์พัฒนาเด็กเล็ก วัดโนนงาม หมู่ ๓

กองช่าง

นายสุรพงษ์ พุทธิวงศ์ นายช่างโยธาชำนาญงาน

แบบ พร. ๔

แบบเลขที่

แผ่นที่

รายการที่

ประมาณราคาเมื่อวันที่ ๒๐ กรกฎาคม ๒๕๖๐

๒

ร.บ.	รายการ	จำนวน	หน่วย	ค่าวัสดุ		ค่าแรงงาน		รวมค่าวัสดุและ ค่าแรงงาน	หมายเหตุ
				ราคา/หน่วย	จำนวนเงิน	ราคา/หน่วย	จำนวนเงิน		
	ยอดยกมา							๔๔,๘๖๔	
๑๘	กระเบื้องแบบติดผนัง ขนาด ๖๐*๔๕ ซม.	๒.๐๐	ที่	๓๕๐	๗๐๐	๕๐.๐๐	๑๐๐.๐๐	๘๐๐	
๑๙	โคมไฟ ๑*๑๘ วัตต์ ขนาด ๓๐*๑๒๐ ซม.	๒.๐๐	ชุด	๕๒๐	๕๒๐	๘๐.๐๐	๑๖๐.๐๐	๖๘๐	
	ยอดรวม							๔๖,๓๔๔	

หมายเหตุ

- กำหนดระยะเวลาดำเนินการ ๑๒๐ วัน นับจากวันที่ลงนามในสัญญาจ้าง

(ลงชื่อ).....ประมาณการ

(นายสุรพงษ์ พุทธิวงศ์)

นายช่างโยธาชำนาญงาน รักษาราชการ ผอ.กองช่าง

(ลงชื่อ).....ผู้เห็นชอบ

(นางสาวกฤษณารัตน์ กุลสิงห์)

รองปลัดองค์การบริหารส่วนตำบล รักษาราชการแทน

ปลัดองค์การบริหารส่วนตำบล โนนงาม

(ลงชื่อ).....ผู้อนุมัติ

(นายแสง ทองหล่อ)

นายกองค์การบริหารส่วนตำบลโนนงาม

นายอำเภออนุมัติข้อบัญญัติ

เมื่อ ๗ ก.ย. ๒๕๖๔

(ลงชื่อ).....เจ้าหน้าที่

(นางสาวสุวรรณี ชันพรม)

ห้องฉันทาอำเภอปทุมราชวงศา

รายการทั่วไปประกอบแบบ



องค์การบริหารส่วนตำบล โนนงาม

รายการทั่วไป

องค์การบริหารส่วนตำบลโนนงาม ต้องการปรับปรุงซ่อมสถานที่ทำงาน ตามแบบรูปและรายละเอียดประกอบแบบรูปของช่างองค์การบริหารส่วนตำบลโนนงาม โดยผู้รับจ้างต้องจัดหาวัสดุหรือ ผลิตภัณฑ์ที่ได้รับมาตรฐานอุตสาหกรรม และต้องจัดหาช่างฝีมือที่ทำงานด้วยนั้นๆ มาดำเนินการให้แล้วเสร็จถูกต้องตามหลักวิชาช่างที่ตี ตามแบบรูปและรายการที่กำหนด การก่อสร้างตามสัญญาต้องให้เป็นไปตามที่ปรากฏในแบบรูปและรายละเอียด ตามที่ระบุไว้ในสัญญาจ้าง สิ่งใดที่มีได้กล่าวไว้ในแบบรูปหรือรายการละเอียด แต่สิ่งนั้นเป็นส่วนที่จำเป็นจะต้องกระทำ เพื่อให้งานเสร็จสมบูรณ์ไปโดยรวดเร็วด้วยดีและถูกต้องตามหลักวิชาแล้ว ผู้รับจ้างจะต้องทำงานนั้นๆ โดยไม่คิดเงินและเวลาเพิ่มจากที่กำหนดไว้ในสัญญา การก่อสร้างถ้าปรากฏว่าข้อความในรูปแบบคลาดเคลื่อน หรือไม่ละเอียดหรือรูปแบบพิมพ์ไม่ชัดเจนผู้รับจ้างจะต้องขอความเห็นชอบหรือคำวินิจฉัยจากผู้ควบคุมงาน หรือผู้ออกแบบของผู้จ้างเสียก่อน ทั้งนี้ผู้รับจ้างจะไม่ดำเนินการไปก่อนที่ได้รับคำชี้แนะ หากมีการดำเนินการไปก่อนแล้วโดยไม่ได้รับคำชี้แนะ ผู้จ้างมีสิทธิในการสั่งให้รื้อถอนสิ่งก่อสร้างนั้นๆ ได้โดยทันทีและสิ่งก่อสร้างใดๆ ที่ได้กล่าวไว้ในแบบรูปหรือรายการประกอบแบบแล้ว แต่ไม่อาจจะระบุไว้ได้ชัดเจนในแบบรูป เช่น ความอ่อนแก่ของสี การติดตั้ง รูปวาง ลักษณะและสิ่งปลูกย่อยต่างๆ เป็นต้น ผู้ควบคุมงานหรือผู้ออกแบบจะชี้แจงอธิบายเพิ่มเติมให้ในขณะดำเนินการก่อสร้าง รายละเอียดส่วนเพิ่มเติมนี้ถือว่าเป็นส่วนหนึ่งของแบบรูปและรายการประกอบแบบในสัญญาการจ้างครั้งนี้ด้วย

ข้อกำหนดทั่วไป

1. ผู้รับจ้างรับรองว่าได้ตรวจดูแบบรูป รายการละเอียดโดยถี่ถ้วน และเข้าใจความหมายโดยแจ่มแจ้งทุกประการ จึงได้ลงนามในสัญญา ถ้าปรากฏว่าข้อความในแบบรูปกับแบบรูปรายการละเอียดกับรายการละเอียด หรือแบบรูปกับรายการละเอียดเกิดมีข้อขัดแย้งกัน หรือสงสัยจะคลาดเคลื่อน หรือไม่ละเอียดหรือแบบรูปพิมพ์ไม่ชัดเจน ผู้รับจ้างจะต้องเสนอขอความเห็นชอบ หรือคำวินิจฉัยต่อคณะกรรมการตรวจการจ้างเสียก่อน โดยคณะกรรมการตรวจการจ้างจะชี้แจงให้ชัดเจนแก่ผู้รับจ้างและผู้จ้างจะดำเนินการแก้ไขและดำเนินการก่อสร้างตามคำแนะนำของคณะกรรมการตรวจการจ้างทันที ในเมื่อการแก้ไขนั้นไม่ผิดไปจากรายการสำคัญในแบบรูปหรือรายการละเอียด ผู้รับจ้างจะต้องยอมทำงานนั้นๆ ให้เสร็จเรียบร้อย โดยไม่คิดเงินและเวลาเพิ่มจากที่กำหนดไว้ในสัญญา
2. สิ่งใดที่กำหนดไว้ในแบบรูปหรือรายการแล้ว แต่ไม่สามารถระบุให้ชัดเจนได้ เช่น ความอ่อนแก่ของสี การติดตั้ง รูปวาง ลักษณะและสิ่งปลูกย่อยต่างๆ ตลอดจนแบบรูปรายการละเอียด (Shop Drawing) เป็นต้น คณะกรรมการนำที่สถานที่หรือคณะกรรมการตรวจการจ้างจะชี้แจง อธิบายรายละเอียดเป็นลายลักษณ์อักษรให้ขณะพบที่สถานที่หรือขณะทำการก่อสร้าง การชี้แจงรายละเอียดนี้ให้ถือเป็นส่วนหนึ่งของแบบรูป หรือรายการละเอียดในการก่อสร้างครั้งนี้ด้วย
3. ผู้รับจ้างจะต้องจัดหาและได้คนงาน หรือช่างฝีมือที่มีความรู้ ความสามารถ ความชำนาญ ฝีมือดี ยึดความถูกต้องตามหลักวิชาช่างที่ตีในกรทำงานมาดำเนินการนั้นๆ โดยเฉพาะทางและจะต้องจัดหามาให้เพียงพอเพื่อให้การดำเนินการทันเวลา ถ้าคณะกรรมการตรวจการจ้างเห็นว่าผู้รับจ้างหรือช่างคนใดของช่างไม่เข้าใจงานดี ประพฤติตนไม่เหมาะสม ฝีมือไม่ดี หรือทำงานหยาบ สะเพว้า เป็นต้น คณะกรรมการตรวจการจ้างมีอำนาจในการขอให้เปลี่ยนลูกจ้างหรือช่างคนนั้นได้ และผู้รับจ้างจะต้องจัดหาคนใหม่มาแทนโดยเร็ว ส่วนการแก้ไขหรือเวลาที่เสียไปเพราะการนี้ผู้รับจ้างจะถือเป็นข้ออ้างสำหรับเรียกร้องค่าเสียหาย หรือขยายระยะเวลาที่กำหนดเวลาทำการให้แล้วเสร็จออกไปอีกไม่ได้
4. ในกรณีที่เกิดปัญหาทางด้านวิศวกรรมโครงสร้าง อันเนื่องมาจากความขัดแย้งกันของแบบรูปต่อแบบรูป รายการรายการ หรือแบบรูปต่อรายการก็ตี อันจะทำให้สูญเสียความมั่นคงแข็งแรงและอาจก่อให้เกิดอันตรายต่อโครงสร้างก็ตี ให้เป็นหน้าที่ของผู้รับจ้างที่จะต้องเสนอรายละเอียด วิธีการแก้ไขพร้อมรายการคำนวณ (ถ้ามี) ต่อคณะกรรมการตรวจการจ้างเพื่อวินิจฉัย
5. ในการก่อสร้าง ปรับปรุง และสิ่งก่อสร้างต่างๆ หากเกิดกรณีจำเป็นที่จะต้องเปลี่ยนแปลงแบบรูปหรือรายการละเอียด เพื่อให้เกิดประโยชน์ในการใช้สอยอาคารมากที่สุดในการเปลี่ยนแปลงดังกล่าวให้คิดราคาเพิ่ม-ลดตามเกณฑ์ราคาของคณะกรรมการกำหนดราคาของจังหวัดหรือกลางหรือกลางของหน่วยงานของรัฐและวิศวกรรมโรงพยาบาลหรือโรงพยาบาลส่งเสริมสุขภาพตำบล

ข้อปฏิบัติในการส่งมอบงาน

1. การทำความสะอาดอาคารสถานที่ เมื่อการก่อสร้าง ปรับปรุง ซ่อมเปลี่ยนแล้วเสร็จ ผู้รับจ้างจะต้องทำความสะอาดสิ่งก่อสร้างและสถานที่ก่อสร้างให้เรียบร้อย เพื่อให้ผู้จ้างสามารถใช้งานได้ที่วันที่ตรวจรับมอบงานจ้าง
2. การตกแต่งบริเวณและรอบๆ บริเวณก่อสร้าง ผู้รับจ้างจะต้องกลบเกลี่ยพื้นดินให้เรียบร้อยหรือตามที่กำหนดไว้ เศษวัสดุ ขยะ มูลฝอย เนื่องจากก่อสร้างต่าง ๆ เช่นเศษอิฐ ไม้ ปูน หิน ทราย กระจกหรือสิ่งอื่นใดที่ควรเป็นต้น ผู้รับจ้างจะต้องขนย้ายไปให้พ้นบริเวณภายใน 7 วัน นับแต่วันที่ผู้รับจ้างได้รับมอบงานงวดสุดท้ายเรียบร้อยแล้ว ในกรณีที่มีอาคารสถานที่ร้างเคียงติดต่อกัน และระหว่ง ซ้ำซ้อน เสียหาย เนื่องจากก่อสร้างในครั้งนั้น ผู้รับจ้างจะต้องจัดการก่อสร้าง ปรับปรุง ซ่อมเปลี่ยน ตกแต่ง ทำความสะอาดจนใช้งานได้ดังวัตถุประสงค์ ประเภท หรือขนาดเดิมหรือเทียบเท่าหรือดีกว่า ภายในเวลาที่กำหนด

หมายเหตุ

หลักวิชาช่าง ที่กล่าวถึงในแบบก่อสร้างและรายการละเอียดนี้ จะต้องเป็นไปตามมาตรฐานและข้อกำหนด ดังต่อไปนี้

1. หนังสือ รายการทั่วไปประกอบแบบก่อสร้างอาคารและสิ่งก่อสร้าง พ.ศ. 2543 กองแบบแผน สำนักงานปลัดกระทรวง กระทรวงสาธารณสุข
2. หนังสือ รายการประกอบแบบมาตรฐาน ฉบับปี 2552 (Standard Specification 2009) สมาคมสถาปนิกสยามในพระบรมราชูปถัมภ์ ISBN 978-611-90213-3-4

โครงการ: ก่อสร้างห้องน้ำสำหรับครูศูนย์พัฒนาเด็กเล็ก

สถานที่ก่อสร้าง:
- ศูนย์พัฒนาเด็กเล็ก วัด โนนงาม หมู่ 3
- ศูนย์พัฒนาเด็กเล็ก บ้านคำไหล หมู่ 6

เขียนแบบ:

ลงชื่อ.....
(นายอมรพันธ์ ลากสาร)
พนักงานช่างทั่วไปปฏิบัติงานธุรการ

ออกแบบ/ตรวจสอบ:

ลงชื่อ.....
(นายสุรพงษ์ พุทธิวงศ์)
นายช่างโยธาชำนาญงาน

เห็นชอบ:

ลงชื่อ.....
(นางสาวกฤษณารัตน์ กุลสิงห์)
รองปลัดองค์การบริหารส่วนตำบล รักษา
ราชการแทนปลัดองค์การบริหารส่วนตำบล

อนุมัติ:

ลงชื่อ.....
(นายแสง ทองห่อ)
นายกองค์การบริหารส่วนตำบล โนนงาม

แบบแสดง:

รายการวัสดุ

นายอำเภออนุมัติข้อบัญญัติ
เมื่อ..... - 7 ก.ย. 2564
(ลงชื่อ).....เจ้าหน้าที่
(นายสุวสุวรรณี..ชัยพรหม.)
ท้องถิ่นอำเภอยุทธราชวงศา



องค์การบริหารส่วนตำบล โนนงาม

โครงการ: ก่อสร้างห้องน้ำสำหรับครู
ศูนย์พัฒนาเด็กเล็ก

สถานที่ก่อสร้าง:
- ศูนย์พัฒนาเด็กเล็ก วัด โนนงาม หมู่ 3
- ศูนย์พัฒนาเด็กเล็ก บ้านคำไหล หมู่ 6

เขียนแบบ:
ลงชื่อ.....
(นายอมรพันธ์ ลากสาร)
พนักงานช่างทั่วไปปฏิบัติงานธุรการ

ออกแบบ/ตรวจสอบ:
ลงชื่อ.....
(นายสุรพงษ์ พุทธิวงศ์)
นายช่างโยธาชำนาญงาน ๒

เห็นชอบ:
ลงชื่อ.....
(นางสาวกฤษณาวิรัตน์ กุลสิงห์)
รองปลัดองค์การบริหารส่วนตำบล รักษา
ราชการแทนปลัดองค์การบริหารส่วนตำบล

อนุมัติ:
ลงชื่อ.....
(นายแสง ทองห่อ)
นายกองค์การบริหารส่วนตำบล โนนงาม

แบบแสดง:
รูปด้าน

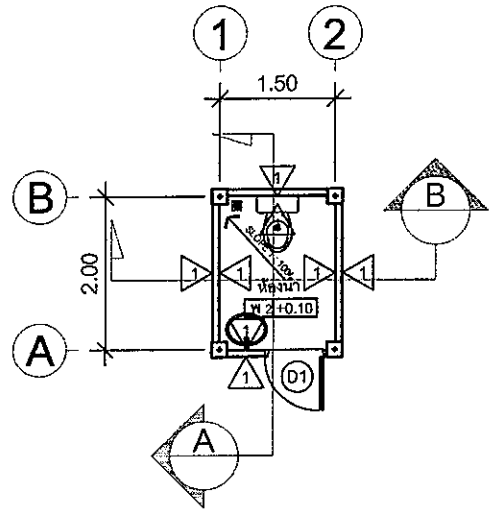

แปลนพื้นชั้น 1
มาตราส่วน 1 : 100

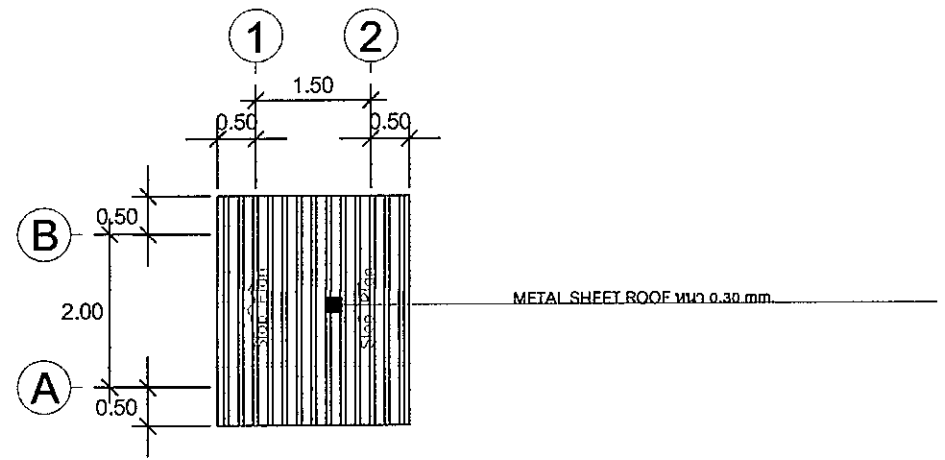
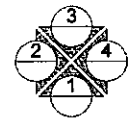

แปลนหลังคา
มาตราส่วน 1 : 100

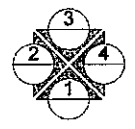

นายอำเภออนุมัติข้อบัญญัติ
เมื่อ - 7 ก.ย. ๒๕๖4
(ลงชื่อ).....เจ้าหน้าที่
(นางสาวสุวรรณี ชันพรม)
ท้องถิ่นอำเภอปทุมราชวงศา



องค์การบริหารส่วนตำบลโนนงาม

โครงการ: ก่อสร้างห้องน้ำสำหรับครู
ศูนย์พัฒนาเด็กเล็ก

สถานที่ก่อสร้าง:
- ศูนย์พัฒนาเด็กเล็ก วัดโนนงาม หมู่ 3
- ศูนย์พัฒนาเด็กเล็ก บ้านคำไหล หมู่ 6

เขียนแบบ:

ลงชื่อ.....
(นายอมรพันธ์ ลากสาร)
พนักงานจ้างทั่วไปปฏิบัติงานธุรการ

ออกแบบ/ตรวจสอบ:

ลงชื่อ.....
(นายสุรพงษ์ พุทธิวงศ์)
นายช่างโยธาชำนาญงาน

เห็นชอบ:

ลงชื่อ.....
(นางสาวกฤษณารัตน์ กุลสิงห์)
รองปลัดองค์การบริหารส่วนตำบล รักษา
ราชการแทนปลัดองค์การบริหารส่วนตำบล

อนุมัติ:

ลงชื่อ.....
(นายแสง ทองหล่อ)
นายกองค์การบริหารส่วนตำบลโนนงาม

แบบแสดง:

รูปด้าน

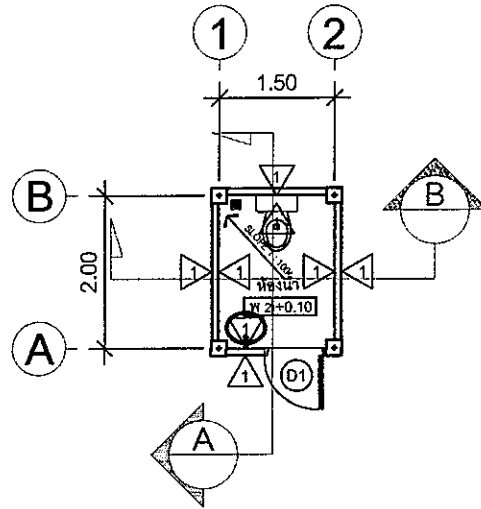

แปลนพื้นชั้น 1
มาตราส่วน 1 : 100

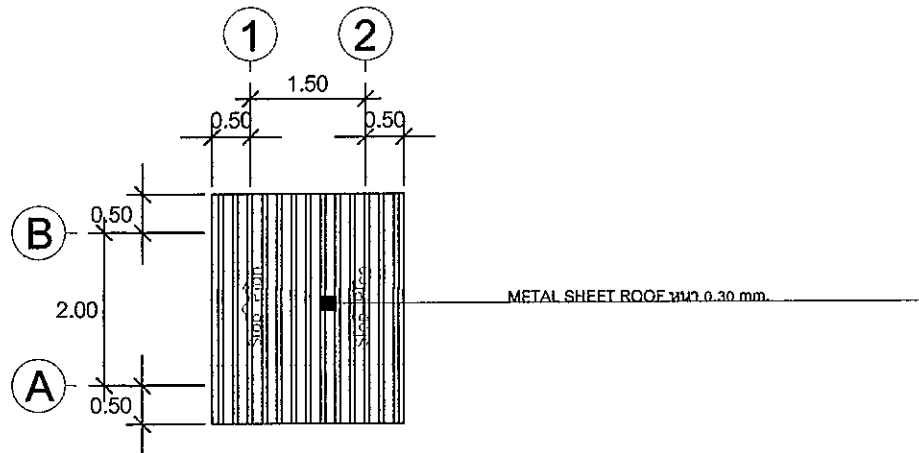
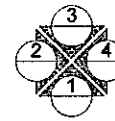

แปลนหลังคา
มาตราส่วน 1 : 100

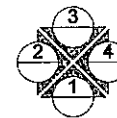

นายอำเภออนุมัติข้อบัญญัติ

เมื่อ..... - 7 ก.ย. 2564

(ลงชื่อ).....เจ้าหน้าที่
(นางสาวสุวรรณี ชันพรม)
ท้องถิ่นอำเภอปทุมราชวงศา



องค์การบริหารส่วนตำบลโนนงาม

โครงการ: ก่อสร้างห้องน้ำสำหรับครู
ศูนย์พัฒนาเด็กเล็ก

สถานที่ก่อสร้าง:
- ศูนย์พัฒนาเด็กเล็ก วัดโนนงาม หมู่ 3
- ศูนย์พัฒนาเด็กเล็ก บ้านคำไหล หมู่ 6

เขียนแบบ:

ลงชื่อ.....
(นายอมรพันธ์ ลากสาร)
พนักงานช่างทั่วไปปฏิบัติงานธุรการ

ออกแบบ/ตรวจสอบ:

ลงชื่อ.....
(นายสุรพงษ์ พุทธิวงศ์)
นายช่างโยธาชำนาญงาน

เห็นชอบ:

ลงชื่อ.....
(นางสาวกฤษณาวิรัตน์ กุลสิงห์)
รองปลัดองค์การบริหารส่วนตำบล รักษา
ราชการแทนปลัดองค์การบริหารส่วนตำบล

อนุมัติ:

ลงชื่อ.....
(นายแสง ทองห่อ)
นายกองค์การบริหารส่วนตำบลโนนงาม

แบบแสดง:

รูปด้าน

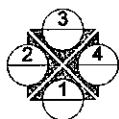
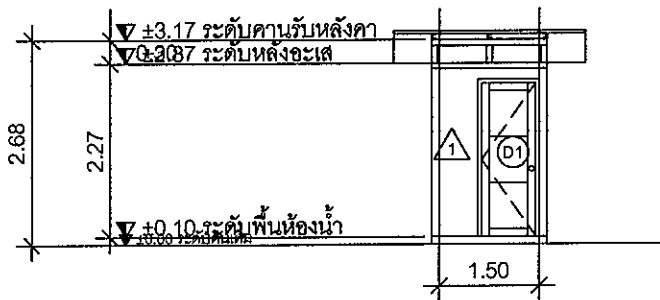

รูปด้าน 1
มาตราส่วน 1:100

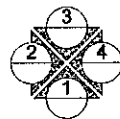
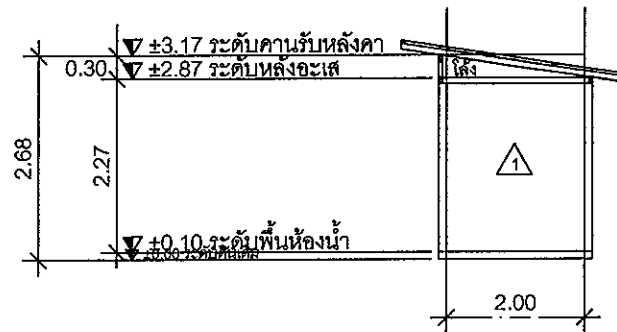

รูปด้าน 3
มาตราส่วน 1:100

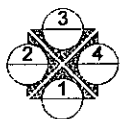
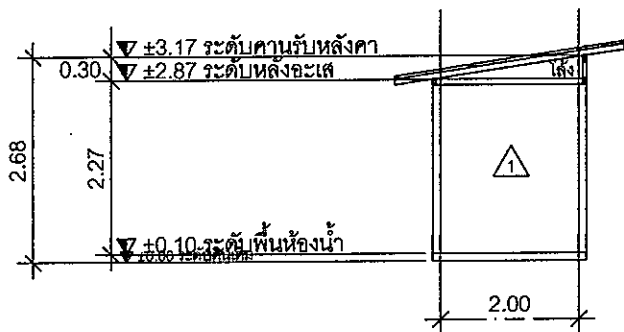

รูปด้าน 2
มาตราส่วน 1:100

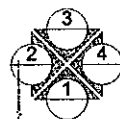
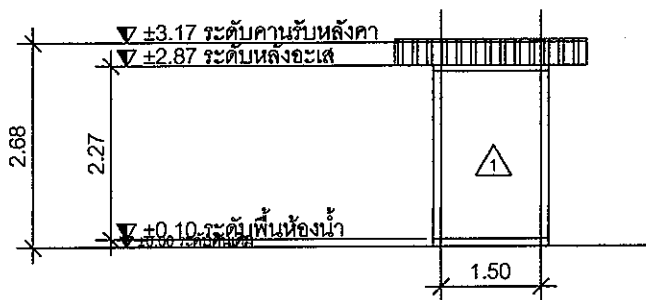

รูปด้าน 4
มาตราส่วน 1:100

นายอำเภออนุมัติข้อบัญญัติ

เมื่อ 7 ก.ย. 2564

(ลงชื่อ).....เจ้าหน้าที่
(นางสาวสุวรรณี ชันพรม)
ท้องถิ่นอำเภอปทุมราชวงศา



องค์การบริหารส่วนตำบลโนนงาม

โครงการ: ก่อสร้างห้องน้ำสำหรับครู
ศูนย์พัฒนาเด็กเล็ก

สถานที่ก่อสร้าง:
- ศูนย์พัฒนาเด็กเล็ก วัดโนนงาม หมู่ 3
- ศูนย์พัฒนาเด็กเล็ก บ้านคำไหล หมู่ 6

เขียนแบบ:

ลงชื่อ.....
(นายอมรินทร์ ลากสาร)
พนักงานจ้างทั่วไปปฏิบัติงานธุรการ

ออกแบบ/ตรวจสอบ:

ลงชื่อ.....
(นายสุรพงษ์ พุทธิวงศ์)
นายช่างโยธาชำนาญงาน

เห็นชอบ:

ลงชื่อ.....
(นางสาวศุภณารัตน์ กุลสิงห์)
รองปลัดองค์การบริหารส่วนตำบล รักษา
ราชการแทนปลัดองค์การบริหารส่วนตำบล

อนุมัติ:

ลงชื่อ.....
(นายแสง ทองห่อ)
นายกองค์การบริหารส่วนตำบลโนนงาม

แบบแสดง:

รูปตัด

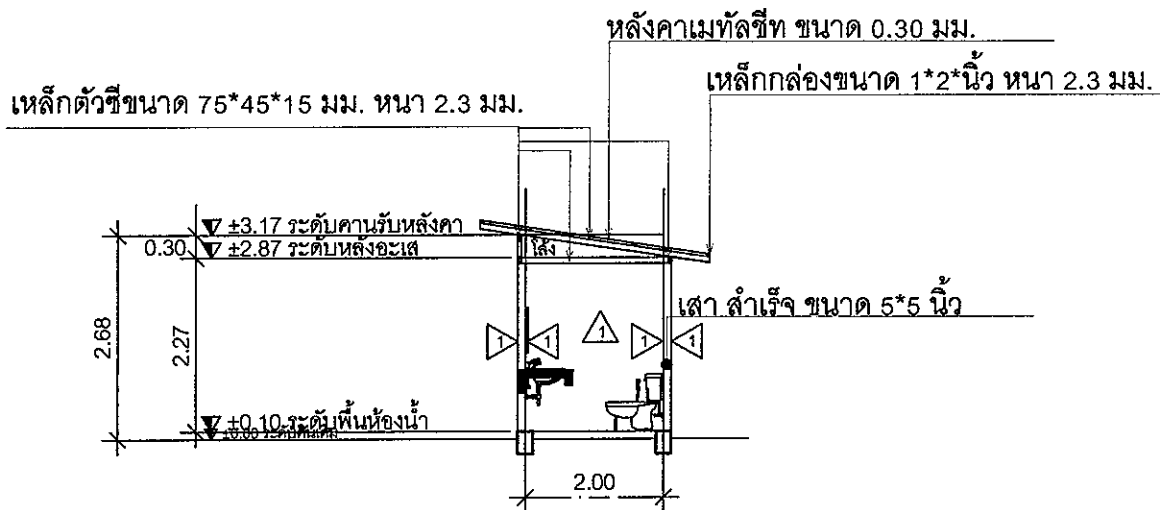

รูปตัด A
มาตราส่วน

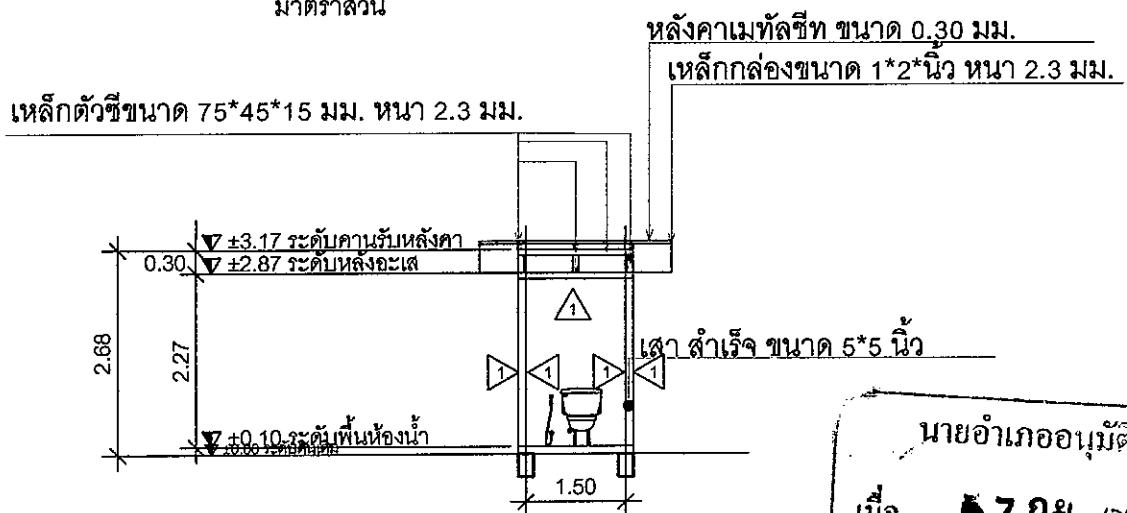

รูปตัด B
มาตราส่วน

นายอำเภออนุมัติข้อบัญญัติ
เมื่อ..... ๒7 กย ๒๐๐4
(ลงชื่อ).....
(นางสาวสุวรรณี ชันพระ)
ท้องถิ่นอำเภอปทุมราชวงศา



องค์การบริหารส่วนตำบลโนนงาม

โครงการ: ก่อสร้างห้องน้ำสำหรับครู
ศูนย์พัฒนาเด็กเล็ก

สถานที่ก่อสร้าง:
- ศูนย์พัฒนาเด็กเล็ก วัดโนนงาม หมู่ 3
- ศูนย์พัฒนาเด็กเล็ก บ้านคำไหล หมู่ 6

เขียนแบบ:

ลงชื่อ.....
(นายอมรพันธ์ ลากสาร)
พนักงานจ้างทั่วไปปฏิบัติงานธุรการ

ออกแบบ/ตรวจสอบ:

ลงชื่อ.....
(นายสุรพงษ์ พุทธิวงศ์)
นายช่างโยธาชำนาญงาน

เห็นชอบ:

ลงชื่อ.....
(นางสาวกฤษณา รัตนกุลสิงห์)
รองปลัดองค์การบริหารส่วนตำบล รักษา
ราชการแทนปลัดองค์การบริหารส่วนตำบล

อนุมัติ:

ลงชื่อ.....
(นายแสง ทองห่อ)
นายกองค์การบริหารส่วนตำบลโนนงาม

แบบแสดง:

ขยายประตูหน้าต่าง

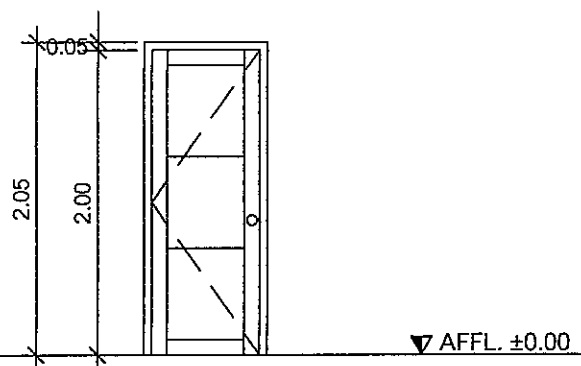
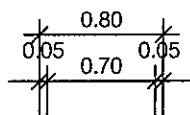

01	ประตูบานเปิด
วงกบ	U PVC
บาน	U PVC
ลูกบิด	-
ช่องแสง	-
มือจับ-กลอน	มือจับ - กลอน สแตนเลส
อุปกรณ์	บานพับ Stainless 5" (3 ตัว/บาน)

ขยายประตู
หน้าต่าง

นายอำเภออนุมัติข้อบัญญัติ

๗ ก.ย. 2564

เมื่อ.....
(ลงชื่อ).....
(นางสาวสุวรรณี ชนพรม) เจ้าหน้าที่
.....
(นางอำเภออุบลพุมราชวงศา)

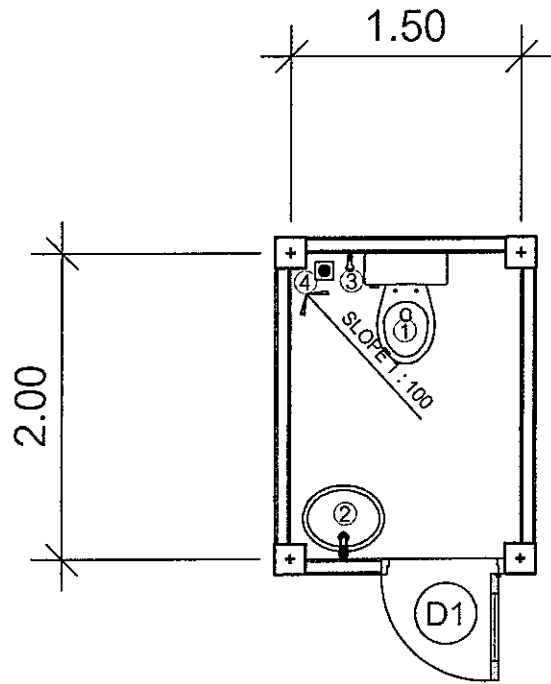

รายการประกอบแบบห้องน้ำ	
สัญลักษณ์	ความหมาย
①	โถส้วมนั่งราบ ชักโครก
②	อ่างล้างหน้า ชนิดแขวนพร้อมกระจก
③	สายฉีดชำระ
④	ตะแกรงระบายน้ำ 2"

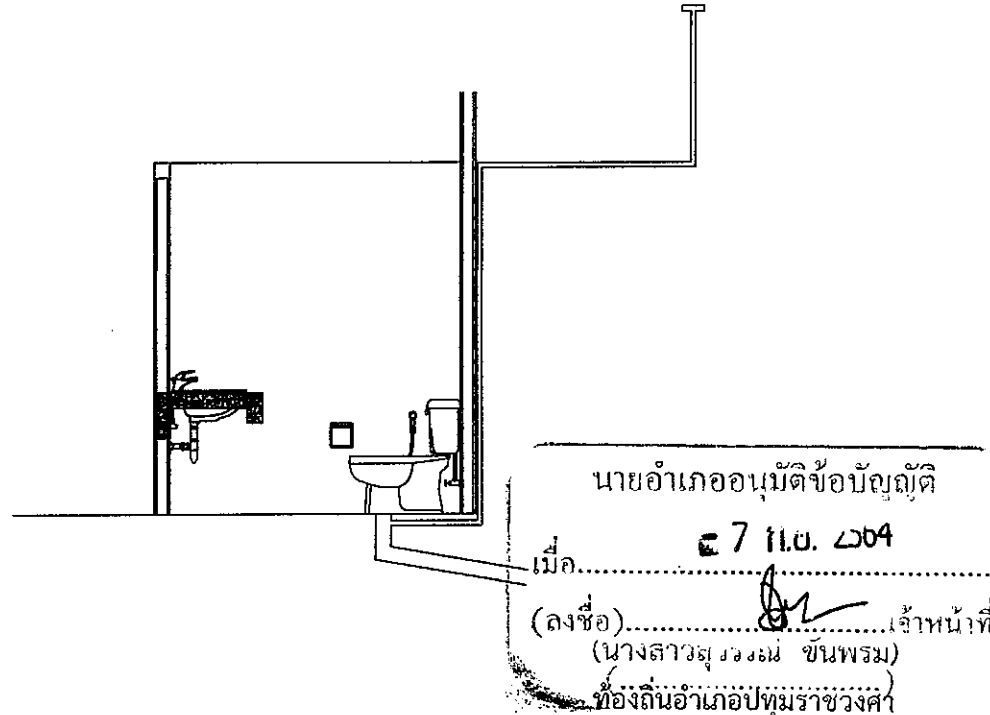

นายอำเภออนุมัติข้อบัญญัติ

๕7 ก.อ. ๒๐๐4

เมื่อ.....
 (ลงชื่อ).....เจ้าหน้าที่
 (นางสาวสุระพงษ์ ชื่นพรม)
 ที่องถ้ำอำเภอปทุมราชวงศา



องค์การบริหารส่วนตำบลโนนงาม

โครงการ: ก่อสร้างห้องน้ำสำหรับครู
 ศูนย์พัฒนาเด็กเล็ก

สถานที่ก่อสร้าง :
 - ศูนย์พัฒนาเด็กเล็ก วัด โนนงาม หมู่ 3
 - ศูนย์พัฒนาเด็กเล็ก บ้านคำไหล หมู่ 6

เขียนแบบ:

ลงชื่อ.....
 (นายอมรินทร์ ลากสาร)
 พนักงานช่างทั่วไปปฏิบัติงานธุรการ

ออกแบบ/ตรวจสอบ:

ลงชื่อ.....
 (นายสุรพงษ์ ทูตวิงศ์)
 นายช่างโยธาชำนาญงาน

เห็นชอบ:

ลงชื่อ.....
 (นางสาวกฤษณารัตน์ กุลสิงห์)
 รองปลัดองค์การบริหารส่วนตำบล รักษา
 ราชการแทนปลัดองค์การบริหารส่วนตำบล

อนุมัติ:

ลงชื่อ.....
 (นายแสง ทองห่อ)
 นายกององค์การบริหารส่วนตำบลโนนงาม

แบบแสดง:

รายการประกอบแบบห้องน้ำ



องค์การบริหารส่วนตำบล โนนงาม

โครงการ: ก่อสร้างห้องน้ำสำหรับครู
ศูนย์พัฒนาเด็กเล็ก

สถานที่ก่อสร้าง :
- ศูนย์พัฒนาเด็กเล็ก วัด โนนงาม หมู่ 3
- ศูนย์พัฒนาเด็กเล็ก บ้านคำไหล หมู่ 6

เขียนแบบ:

ลงชื่อ.....
(นายอมรพันธ์ ลากสาร)
พนักงานจ้างทั่วไปปฏิบัติงานธุรการ

ออกแบบ/ตรวจสอบ:

ลงชื่อ.....
(นายสุรพงษ์ พุทธิวงศ์)
นายช่างโยธาชำนาญงาน

เห็นชอบ:

ลงชื่อ.....
(นางสาวศุภณรัตน์ กุลสิงห์)
รองปลัดองค์การบริหารส่วนตำบล รักษา
ราชการแทนปลัดองค์การบริหารส่วนตำบล

อนุมัติ:

ลงชื่อ.....
(นายแสง ทองห่อ)
นายกองค์การบริหารส่วนตำบล โนนงาม

แบบแสดง:

ระดับการติดตั้งสุขภัณฑ์

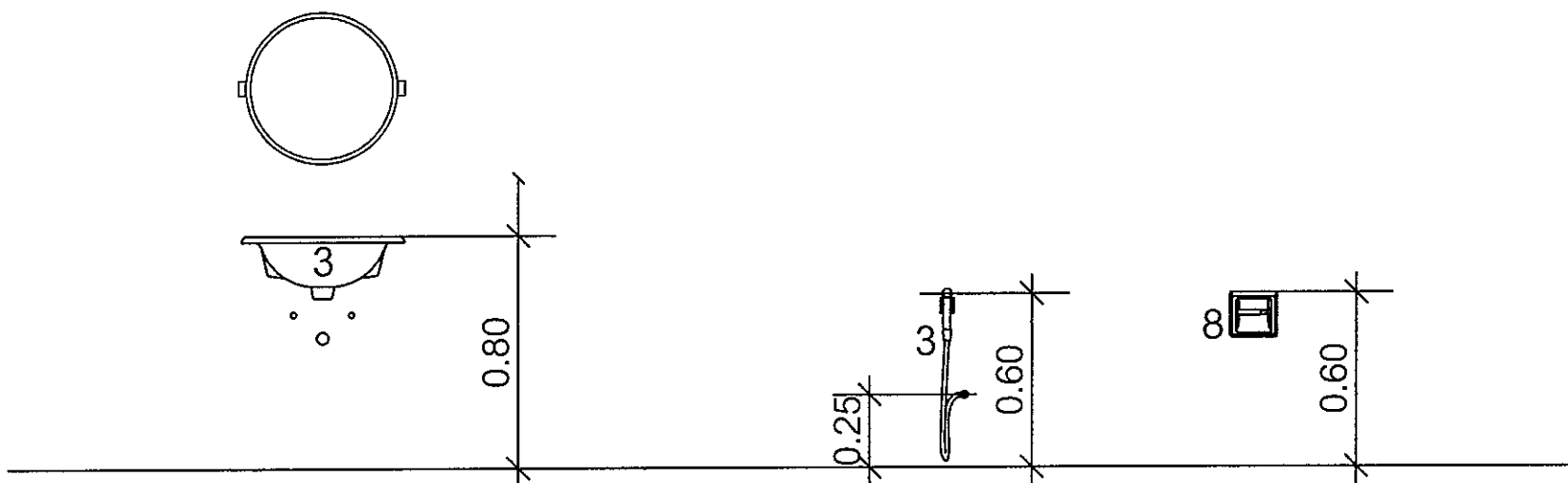

ระดับการติดตั้งสุขภัณฑ์

นายอำเภออนุมัติข้อบัญญัติ
เมื่อ..... ๓ 7 ก.ย. 2564
(ลงชื่อ).....เจ้าหน้าที่
(นางสาวสุวรรณี ชื่นพรม)
ที่.....
ที่.....
ที่.....



องค์การบริหารส่วนตำบลโนนงาม

โครงการ: ก่อสร้างห้องน้ำสำหรับครู
ศูนย์พัฒนาเด็กเล็ก

สถานที่ก่อสร้าง :
- ศูนย์พัฒนาเด็กเล็ก วัดโนนงาม หมู่ 3
- ศูนย์พัฒนาเด็กเล็ก บ้านคำไหล หมู่ 6

เขียนแบบ:

ลงชื่อ.....
(นายอมรพันธ์ ลภสาร)
พนักงานจ้างทั่วไปปฏิบัติงานธุรการ

ออกแบบ/ตรวจสอบ:

ลงชื่อ.....
(นายสุรพงษ์ ทูทวิวงศ์)
นายช่างโยธาชำนาญงาน

เห็นชอบ:

ลงชื่อ.....
(นางสาวกัญฉกรรณีน กุลสิงห์)
รองปลัดองค์การบริหารส่วนตำบล รักษา
ราชการแทนปลัดองค์การบริหารส่วนตำบล

อนุมัติ:

ลงชื่อ.....
(นายแสง ทองห่อ)
นายกองค์การบริหารส่วนตำบลโนนงาม

แบบแสดง:

สุขาภิบาล

ฝาปิดทองเหลือง Ø4" ปิด-เปิดได้

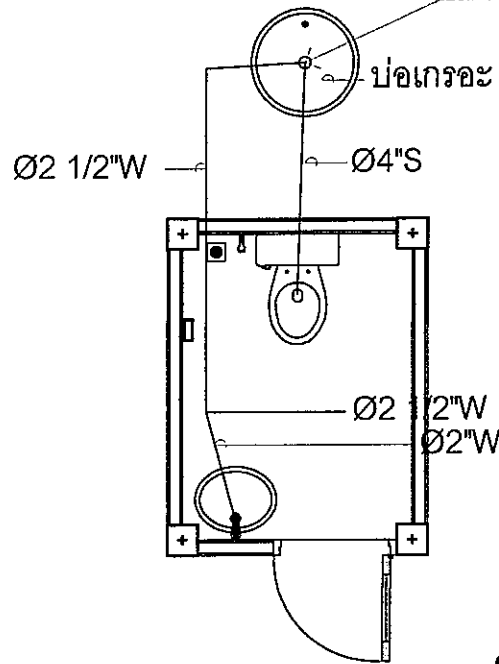

แปลนสุขาภิบาล
มาตราส่วน

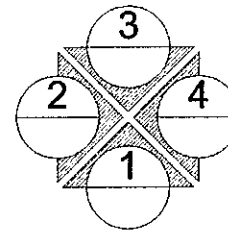

รายการประกอบแบบระบบสุขาภิบาล

ท่อส้วม (S) ท่อ PVC Class 8.5 Ø 4"

ท่อน้ำทิ้ง (W) ท่อ PVC Class 8.5 Ø 2 1/2" - 2"

ท่อน้ำทิ้ง (W) ของ FD ทุกจุด ท่อ PVC Class 8.5 Ø 2 1/2" - 2" ต่อลงป้อซีม

ท่อน้ำล้นจากป้อเกรอะ ท่อ PVC Class 8.5 Ø 2 1/2"

ท่ออากาศ (V) ท่อ PVC Class 8.5 Ø 1" ติดตั้งหลังโถส้วม

ท่ออากาศ (V) ท่อ PVC Class 8.5 Ø 1" ติดตั้งที่ป้อเกรอะและป้อซีม

นายอำเภออุบลชัยภูมิ

เมื่อ..... ๕.7.ก.ย. 2564

(ลงชื่อ)..... เจ้าหน้าที่

(นางสาวสุวรรณี ชื่นพรม)

ท้องถิ่นอำเภอปทุมราชวงศา

แปลนขยายบ่อเกรอะ - บ่อซึม

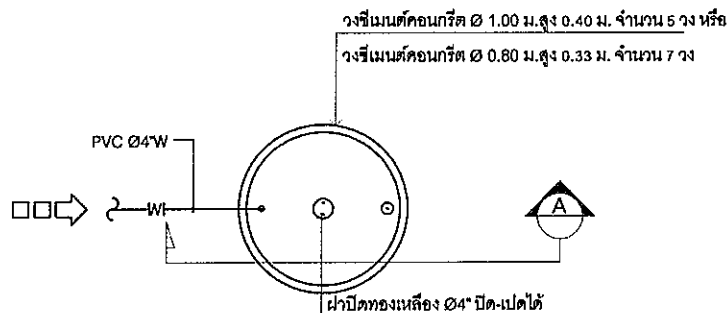

แปลนบ่อเกรอะ

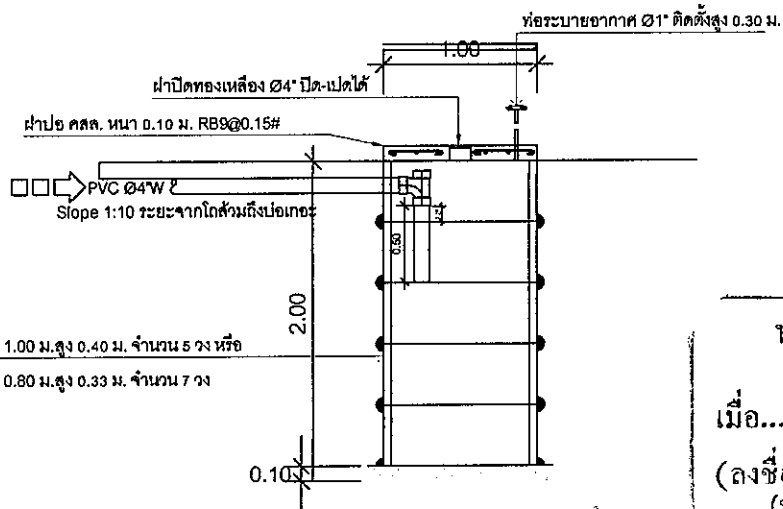

วงซีเมนต์คอนกรีต Ø 1.00 ม. สูง 0.40 ม. จำนวน 5 วง หรือ

วงซีเมนต์คอนกรีต Ø 0.80 ม. สูง 0.33 ม. จำนวน 7 วง

รูปตัดบ่อเกรอะ



องค์การบริหารส่วนตำบล โนนงาม

โครงการ: ก่อสร้างห้องน้ำสำหรับครู
ศูนย์พัฒนาเด็กเล็ก

สถานที่ก่อสร้าง:
- ศูนย์พัฒนาเด็กเล็ก วัด โนนงาม หมู่ 3
- ศูนย์พัฒนาเด็กเล็ก บ้านคำไหล หมู่ 6

เขียนแบบ:

ลงชื่อ.....
(นายอมรพันธ์ ลากสาร)
พนักงานจ้างทั่วไปปฏิบัติงานธุรการ

ออกแบบ/ตรวจสอบ:

ลงชื่อ.....
(นายสุรพงษ์ หุทธิวงศ์)
นายช่างโยธาชำนาญงาน

เห็นชอบ:

ลงชื่อ.....
(นางสาวกฤษณารัตน์ กุลสิงห์)
รองปลัดองค์การบริหารส่วนตำบล รักษา
ราชการแทนปลัดองค์การบริหารส่วนตำบล

อนุมัติ:

ลงชื่อ.....
(นายแสง ทองห่อ)
นายกองค์การบริหารส่วนตำบล โนนงาม

แบบแสดง:

แปลนขยายบ่อเกรอะ - บ่อซึม

นายอำเภออนุมัติข้อบัญญัติ

เมื่อ..... ๗ ก.ย. 2564

(ลงชื่อ).....
(นางสาวสุวรรณี ชนพรม) ตำแหน่งที่

ห้องต้นอำเภอปทุมราชวงศา

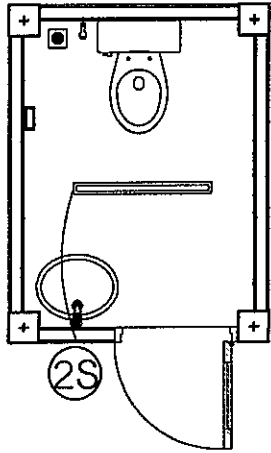

รายการประกอบแบบไฟฟ้า

รายละเอียดสายไฟฟ้า

- | | |
|--|-----------------|
| 1. สายเมนภายนอกอาคาร | THW 2x4 Sp.mm |
| 2. สายเมนภายในอาคาร | VAF 2x2.5 Sp.mm |
| 3. วงจรแสงสว่าง | VAF 2x1.5 Sp.mm |
| 4. การเดินสายไฟ ให้เดินบนผนังและใช้เข็มขัดรัดสายไฟ | |

แปลนไฟฟ้า

มาตราส่วน

สัญลักษณ์	ความหมาย
LC	แผงควบคุมวงจรไฟฟ้าแบบตู้เซอริกิตขนาด 4 ช่อง (พร้อมลูกเซอริกิต)
	หลอดฟลูออเรสเซนต์ 1x36 W ขั้วหลอดสปริงตัน
2S	สวิตช์ปิด-เปิด+จำนวนสวิตช์ ติดตั้งสูงไม่น้อยกว่า 1.10 เมตร

นายอำเภออนุวัติชัยบุรี
 เมื่อ ๕ 7 ก.ย. 2564
 (ลงชื่อ)
 (นางสาวสุวรรณี ชินพรม) เจ้าหน้าที่
 ท้องถิ่นอำเภอพุทธมราชวงศ์



องค์การบริหารส่วนตำบล โนนงาม

โครงการ: ก่อสร้างห้องน้ำสำหรับครู
ศูนย์พัฒนาเด็กเล็ก

สถานที่ก่อสร้าง :
 - ศูนย์พัฒนาเด็กเล็ก วัดโนนงาม หมู่ 3
 - ศูนย์พัฒนาเด็กเล็ก บ้านคำไหล หมู่ 6

เขียนแบบ:

ลงชื่อ
 (นายอมรพันธ์ ลากสาร)
 พนักงานจ้างทั่วไปปฏิบัติงานธุรการ

ออกแบบ/ตรวจสอบ:

ลงชื่อ
 (นายสุรพงษ์ พุทธิวงศ์)
 นายช่างโยธาชำนาญงาน

เห็นชอบ:

ลงชื่อ
 (นางสาวกัญญารัตน์ กุลสิงห์)
 รองปลัดองค์การบริหารส่วนตำบล รักษา
 ราชการแทนปลัดองค์การบริหารส่วนตำบล

อนุมัติ:

ลงชื่อ
 (นายแสง ทองหล่อ)
 นายกองค์การบริหารส่วนตำบล โนนงาม

แบบแสดง:

แปลนไฟฟ้า



องค์การบริหารส่วนตำบล โนนงาม

โครงการ: ก่อสร้างห้องน้ำสำหรับครู
ศูนย์พัฒนาเด็กเล็ก

สถานที่ก่อสร้าง:
- ศูนย์พัฒนาเด็กเล็ก วัด โนนงาม หมู่ 3
- ศูนย์พัฒนาเด็กเล็ก บ้านคำไหล หมู่ 6

เขียนแบบ:

ลงชื่อ.....
(นายอมรพันธ์ ลากสาร)
พนักงานจ้างทั่วไปปฏิบัติงานธุรการ

ออกแบบ/ตรวจสอบ:

ลงชื่อ.....
(นายสุรพงษ์ พุทธิวงศ์)
นายช่างโยธาชำนาญงาน

เห็นชอบ:

ลงชื่อ.....
(นางสาวกัญญากรรณ์ กุลสิงห์)
รองปลัดองค์การบริหารส่วนตำบล รักษา
ราชการแทนปลัดองค์การบริหารส่วนตำบล

อนุมัติ:

ลงชื่อ.....
(นายแสง ทองหล่อ)
นายกองค์การบริหารส่วนตำบล โนนงาม

แบบแสดง:

แปลนคาน แปลนฐานราก
แปลนโครงหลังคา

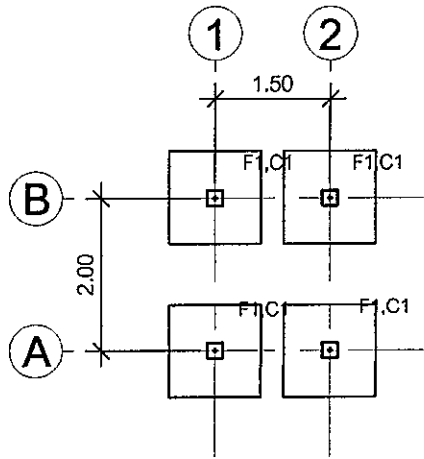

แปลนฐานราก
มาตราส่วน 1 : 100

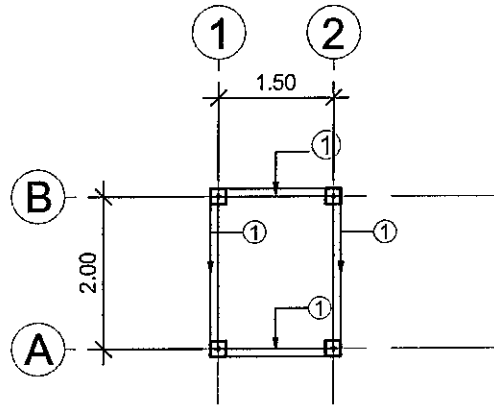

แปลนคานรับหลังคา
มาตราส่วน 1 : 100

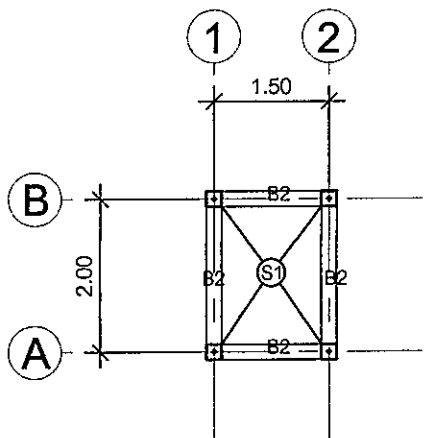

แปลนคาน
มาตราส่วน 1 : 100

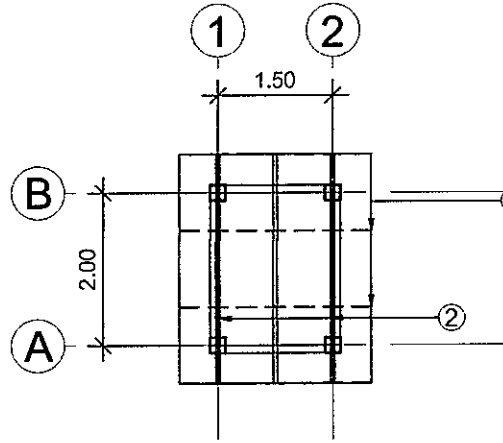

แปลนโครงหลังคา
มาตราส่วน 1 : 100

นายอำเภออนุมัติข้อบัญญัติ
เมื่อ..... ๗ ก.ย. ๒๕๖๔
(ลงชื่อ).....เจ้าหน้าที่
(นางสาวสุวรรณี ชื่นพรม)
ท้องถิ่นอำเภอปทุมราชวงศา

รายการประกอบแบบหลังคา

- ① : อะเสเหล็ก C -75x45x15x2.3 mm.
- ② : จันทัน C -75x45x15x2.3 mm.
- ③ : แปเหล็กกล่อง ขนาด 1*2 นิ้ว หนา 2.3 มม. @ 1.00 ม.



องค์การบริหารส่วนตำบล โนนงาม

โครงการ: ก่อสร้างห้องน้ำสำหรับครู
ศูนย์พัฒนาเด็กเล็ก

สถานที่ก่อสร้าง:
- ศูนย์พัฒนาเด็กเล็ก วัด โนนงาม หมู่ 3
- ศูนย์พัฒนาเด็กเล็ก บ้านคำไหล หมู่ 6

เขียนแบบ:

ลงชื่อ.....
(นายอมรพันธ์ ลากสาร)
พนักงานช่างทั่วไปปฏิบัติงานธุรการ

ออกแบบ/ตรวจสอบ:

ลงชื่อ.....
(นายสุรพงษ์ พุทธิวงศ์)
นายช่างโยธาชำนาญงาน

เห็นชอบ:

ลงชื่อ.....
(นางศุภกฤษณารัตน์ กุลสิงห์)
รองปลัดองค์การบริหารส่วนตำบล รักษา
ราชการแทนปลัดองค์การบริหารส่วนตำบล

อนุมัติ:

ลงชื่อ.....
(นายแสง ทองหล่อ)
นายกองค์การบริหารส่วนตำบล โนนงาม

แบบแสดง:

ขยายโครงสร้าง

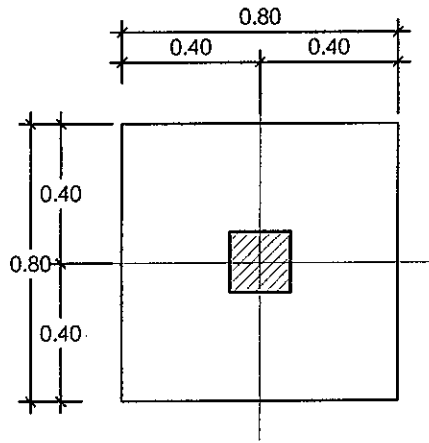

แปลนฐานราก F1,C1

มาตราส่วน

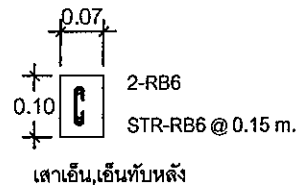
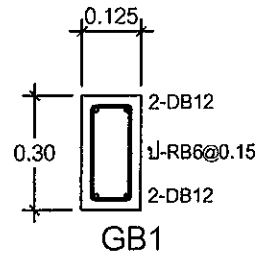

เสาเอ็น,เอ็นทับหลัง

นายอำเภออนุมัติข้อบัญญัติ
เมื่อ 7 ก.ย. 2564
(ลงชื่อ).....เจ้าหน้าที่
(นางสาวสุวรรณี ชันพรม)
ห้องดินอำเภอปทุมราชวงศา

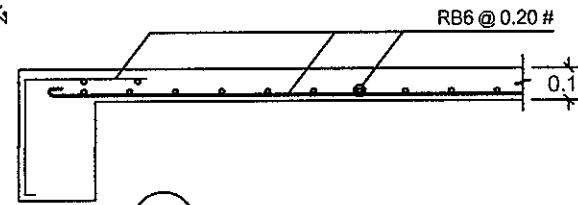

(S1) Short Span

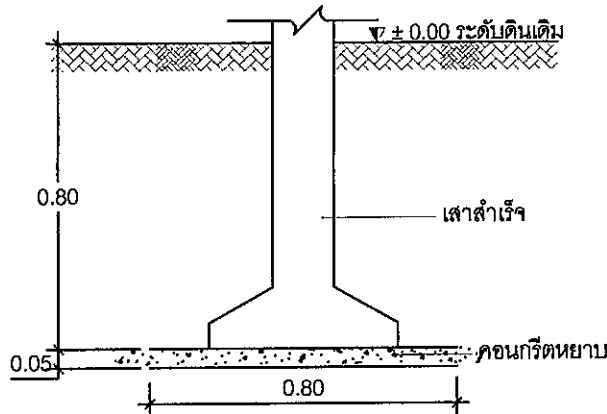

รูปตัดฐานราก F1

มาตราส่วน

	[เสาตอม่อ]	[เสาชั้น 1]
[C1]		



แบบก่อสร้าง

โครงการก่อสร้างรั้วศูนย์พัฒนาเด็กเล็ก

สถานที่ก่อสร้าง

ศูนย์พัฒนาเด็กเล็กบ้านคำไหล

ตำบลโนนงาม อำเภอปทุมราชวงศา

จังหวัดอำนาจเจริญ

สรุปผลการประมาณราคาก่อสร้าง

แบบ ปร. ๕

ส่วนราชการ

โครงการ ก่อสร้างรัฐศูนย์พัฒนาเด็กเล็ก

ประเภทงาน

งานอาคาร

เจ้าของ

องค์การบริหารส่วนตำบลโนนงาม

สถานที่ก่อสร้าง

ศูนย์พัฒนาเด็กเล็กบ้านคำไหล

หน่วยงานออกแบบแปลน

นายสุรพงษ์ พุทธิวงศ์ กองช่าง อบต.โนนงาม

ประมาณราคาตามแบบ ปร.๕

จำนวน ๑ แผ่น

ประมาณงาน รั้วกำแพง ยาว ๓๐ เมตร

๑๙ กรกฎาคม ๒๕๖๕

ที่	รายการ	คำวัดและค่าแรงงาน	FACTOR F	รวมเป็นค่าก่อสร้าง	หมายเหตุ
		จำนวนเงิน/บาท		รวมเป็นเงิน/บาท	
๑	ประเภทงานอาคาร	๒๓,๒๐๙.๒๔	๑.๓๐๖๐	๓๐,๙๑๑.๒๗	
๒	ประเภทงานทาง		๑.๓๖๑๑	-	
๓	ประเภทงานสะพานและท่อเหลี่ยม		๑.๒๕๐๙	-	
๔	ประเภทงานสถาปัตยกรรม		๑.๓๓๓๕	-	
๕	ประเภทงานครุภัณฑ์และงานอื่นๆ		๑.๐๗	-	
	เงินสงวนท้าย ๐.๐๐ %				
	เงินประกันผลงานที่ ๐.๐๐ %				
	ดอกเบี้ยเงินกู้ ๕.๐๐ %				
	ค่าภาษีมูลค่าเพิ่ม (VAT) ๗.๐๐ %				
สรุป	รวมค่าก่อสร้างเป็นเงินทั้งสิ้น			๓๐,๙๑๑.๒๗	
	คิดเป็นเงินเพียง			๓๐,๐๐๐	
	ตัวอักษร				

หมายเหตุ

- กำหนดระยะเวลาดำเนินการ ๑๒๐ วัน นับจากวันที่ลงนามในสัญญาจ้าง

(ลงชื่อ).....ประมาณการ

(นายสุรพงษ์ พุทธิวงศ์)

นายช่างโยธาชำนาญงาน รักษาการ ผอ.กองช่าง

(ลงชื่อ).....ผู้รับชอบ

(นางสาวศุภณัฏฐ์ กุศลสิงห์)

รองปลัดองค์การบริหารส่วนตำบล ภูคิงหาราชภาพาน

ปลัดองค์การบริหารส่วนตำบล โนนงาม

นายอำเภออนุมัติอนุญาต

(ลงชื่อ).....ผู้อนุมัติ

(นายแสง ทองท่อ)

นายกองตรีบริหารส่วนตำบลโนนงาม

เมื่อ.....-7 ก.ย. 2564

(ลงชื่อ).....เจ้าหน้าที่

(นางสาวสุวรรณี ชื่นพรม)

ท้องถิ่นอำเภอปทุมราชวงศา

ประมาณราคาก่อสร้าง
สถานที่ก่อสร้าง
ฝ่ายประมาณราคา
ประมาณการโดย
ปริมาณงาน รั้วกำแพง ยาว ๓๐ เมตร

โครงการ ก่อสร้างรั้วศูนย์พัฒนาเด็กเล็ก
ศูนย์พัฒนาเด็กเล็กบ้านคำไหล
กองช่าง
นายสุรพงษ์ พุทธิวงศ์ นายช่างโยธาชำนาญงาน

แบบ ปร. ๔
แบบเลขที่

แผ่นที่ ๑
รายการที่
ประมาณราคาเมื่อวันที่ ๑๙ กรกฎาคม ๒๕๖๐

ที่	รายการ	จำนวน	หน่วย	ค่าวัสดุ		ค่าแรงงาน		รวมค่าวัสดุและ ค่าแรงงาน	หมายเหตุ
				ราคา/หน่วย	จำนวนเงิน	ราคา/หน่วย	จำนวนเงิน		
๑	เสา ขนาด ๕*๕ นิ้ว	๑๗.๐๐	ต้น	๒๔๐.๐๐	๔,๐๘๐.๐๐	๕๐.๐๐	๘๕๐.๐๐	๔,๙๓๐.๐๐	
๒	คอนกรีตเสริมเหล็ก	๒.๔๙	๒,๑๒๐.๐๐	๕,๒๗๘.๘๐	๓๐๖.๐๐	๗๖๑.๙๔	๖,๐๔๐.๗๔		
๓	เหล็กกลม ขนาด ๑*๒ นิ้ว หนา ๒.๐ มม.	๑๖.๐๐	เส้น	๑๔๒.๐๐	๒,๒๗๒.๐๐	๕๘.๐๐	๙๒๘.๐๐	๓,๒๐๐.๐๐	
๔	อิฐบล็อก	๑๓.๐๐	ตร.ม.	๑๒๓.๐๐	๑,๕๙๙.๐๐	๘๐.๐๐	๑,๐๔๐.๐๐	๒,๖๓๙.๐๐	
๕	ฉาบ อิฐบล็อก	๒๖.๐๐	ตร.ม.	๘๐.๐๐	๒,๐๘๐.๐๐	๘๐.๐๐	๒,๐๘๐.๐๐	๔,๑๖๐.๐๐	
๖	เหล็กกลมผิวเรียบ ขนาด ๐.๑๒ มม.	๑๕.๐๐	เส้น	๓๘.๐๐	๕๗๐.๐๐	๑๐.๐๐	๑๕๐.๐๐	๗๒๐.๐๐	
๗	ทาสีรั้วคอนกรีต	๑๒.๐๐	ตร.ม.	๔๕.๐๐	๕๔๐.๐๐	๓๑.๐๐	๓๗๒.๐๐	๙๑๒.๐๐	
๘	ทาสีรั้วเหล็ก	๖.๗๕	ตร.ม.	๖๐.๐๐	๔๐๕.๐๐	๓๐.๐๐	๒๐๒.๕๐	๖๐๗.๕๐	
	ยอดรวม							๒๓,๒๐๙.๒๔	

หมายเหตุ

- กำหนดระยะเวลาดำเนินการ ๑๒๐ วัน นับจากวันที่ลงนามในสัญญาจ้าง

(ลงชื่อ).....ประมาณการ
(นายสุรพงษ์ พุทธิวงศ์)
นายช่างโยธาชำนาญงาน รักษาการ ผอ.กองช่าง

(ลงชื่อ).....ผู้เห็นชอบ
(นางสาวกฤษณารัตน์ กุลสิงห์)
รองปลัดองค์การบริหารส่วนตำบล รักษาราชการแทน
ปลัดองค์การบริหารส่วนตำบล โนนงาม

(ลงชื่อ).....ผู้อนุมัติ
(นายแสง ทองหล่อ)
นายกองค์การบริหารส่วนตำบลโนนงาม

นายอำเภออนุมัติข้อบัญญัติ
เมื่อ..... 7. มิ.ย. 2564
(ลงชื่อ).....เจ้าหน้าที่
(นางสาวสุวรรณี ชนพรม)
ท้องถิ่นอำเภอปทุมราชวงศา

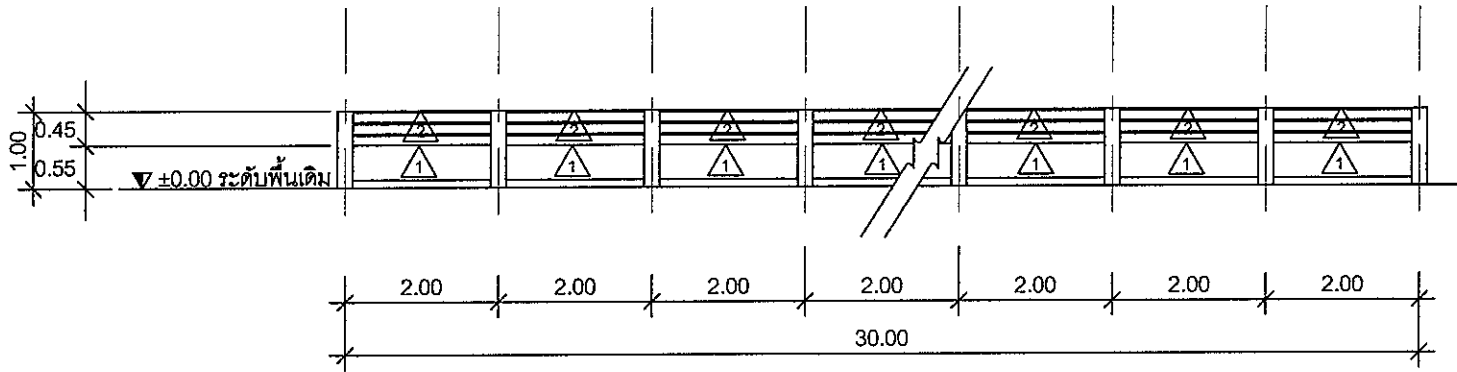

รูปด้าน
มาตราส่วน 1 : 100

หมายเหตุ

ระดับของหัวเสาบางช่วงอาจมีความสูงไม่เท่ากันซึ่งเกิดจากสภาพพื้นดินเดิม และการปรับความสูงของหัวเสาให้อยู่ในจุดที่นิจของช่างผู้ควบคุมงาน

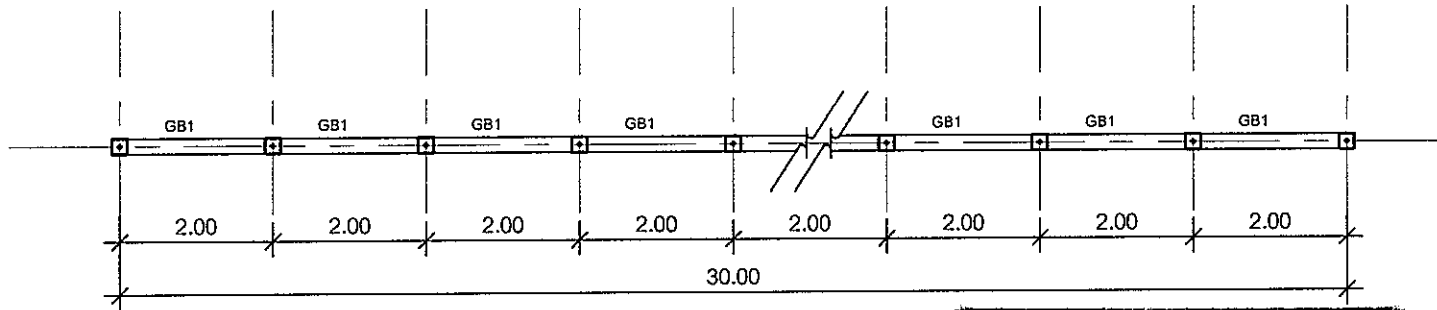

แปลนพื้น
มาตราส่วน 1 : 100

นายอำเภออนุมัติข้อบัญญัติ
 ๗ ก.ย. ๒๕๖๔
 เมื่อ.....
 (ลงชื่อ).....เจ้าพนักงาน
 (นางสาว..... ยงพรม)
 สำนักงานเจ้าพนักงานคุมประพฤติ
 จังหวัดนนทบุรี



องค์การบริหารส่วนตำบล โนนงาม

โครงการ: ก่อสร้างรั้วศูนย์พัฒนาเด็กเล็ก

สถานที่ก่อสร้าง: ศูนย์พัฒนาเด็กเล็กบ้าน
คำไหล

เขียนแบบ:
 ลงชื่อ.....
 (นายอมรพันธ์ ลากสาร)
 พนักงานจ้างทั่วไปปฏิบัติงานธุรการ

ออกแบบ/ตรวจสอบ:
 ลงชื่อ.....
 (นายสุรพงษ์ พุทธิวงศ์)
 นายช่างโยธาชำนาญงาน

เห็นชอบ:
 ลงชื่อ.....
 (นางสาวกัญญารัตน์ กุลสิงห์)
 รองปลัดองค์การบริหารส่วนตำบล รักษา
 ราชการแทนปลัดองค์การบริหารส่วนตำบล

อนุมัติ:
 ลงชื่อ.....
 (นายแสง ทองหล่อ)
 นายกององค์การบริหารส่วนตำบล โนนงาม

แบบแสดง:
 แปลนพื้น รูปด้าน



องค์การบริหารส่วนตำบล โนนงาม

โครงการ: ก่อสร้างรั้วศูนย์พัฒนาเด็กเล็ก

สถานที่ก่อสร้าง: ศูนย์พัฒนาเด็กเล็กบ้านคำไหล

เขียนแบบ:

ลงชื่อ.....
(นายอมรพันธ์ ตากสาร)
พนักงานจ้างทั่วไปปฏิบัติงานธุรการ

ออกแบบ/ตรวจสอบ:

ลงชื่อ.....
(นายสุรพงษ์ พุทธิวงศ์)
นายช่างโยธาชำนาญงาน

เห็นชอบ:

ลงชื่อ.....
(นางสาวอุบลฉวีรัตน์ กุลสิงห์)
รองปลัดองค์การบริหารส่วนตำบล รักษา
ราชการแทนปลัดองค์การบริหารส่วนตำบล

อนุมัติ:

ลงชื่อ.....
(นายแสง ทองห่อ)
นายกองค์การบริหารส่วนตำบล โนนงาม

แบบแสดง:

ฐานราก

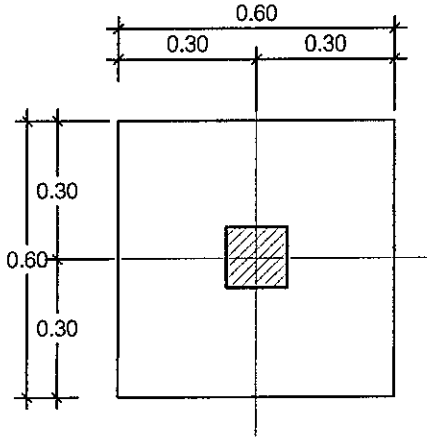

ผนังก่ออิฐบล็อกฉาบเรียบ



เหล็กกลม ขนาด 1*2 นิ้ว หนา 2.0 มม.

แปลนฐานราก F1,C1
มาตราส่วน nts

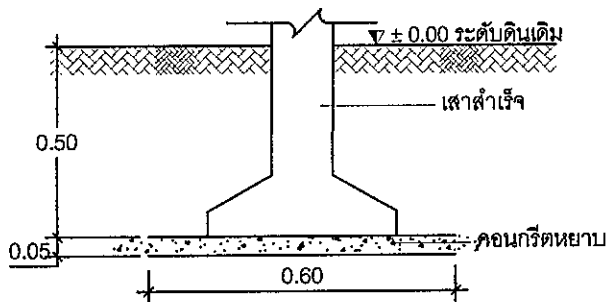
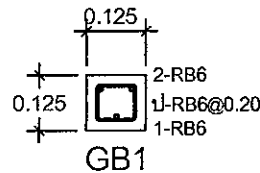

รูปตัดฐานราก F1
มาตราส่วน nts

	[เสาตอม่อ]	[เสาชั้น 1]
[C1]		

นายอำเภออนุมัติขออนุญาต
เมื่อ..... 7 กย 2564
(ลงชื่อ).....
(นางสาวสุวรรณี ชนพรม) เจ้าหน้าที่
ท้องถิ่นอำเภอปทุมราชวงศา



แบบก่อสร้าง

โครงการปรับปรุงและซ่อมแซมอาคารศูนย์พัฒนาเด็กเล็ก

สถานที่ก่อสร้าง

ศูนย์พัฒนาเด็กเล็กวัดอัมพวัน

ตำบลโนนงาม อำเภอปทุมราชวงศา

จังหวัดอำนาจเจริญ

สรุปผลการประมาณราคาก่อสร้าง

ส่วนราชการ

องค์การบริหารส่วนตำบลโนนงาม

โครงการ

ปรับปรุงและซ่อมแซมอาคารศูนย์พัฒนาเด็กเล็ก

เจ้าของ

องค์การบริหารส่วนตำบลโนนงาม

สถานที่ก่อสร้าง

ศูนย์พัฒนาเด็กเล็กวัดอัมพวัน ต.โนนงาม อ.ปทุมราชวงศา จ.อำนาจเจริญ

หน่วยงานออกแบบแปลน

กองช่าง

ปริมาณงาน

ประมาณราคาตามแบบ ป.ร.๕

จำนวน ๑ แผ่น

ประมาณราคาเมื่อวันที่

๘ กรกฎาคม ๒๕๖๕

ที่	รายการ	ค่าวัสดุและค่าแรงงาน	FACTOR F	รวมเป็นค่าก่อสร้าง	หมายเหตุ
		จำนวนเงิน/บาท		รวมเป็นเงิน/บาท	
๑	ประเภทงานอาคาร	๕๐,๖๐๐.๐๐	๑.๓๐๖	๕๓,๐๒๓.๖๐	
๒	ประเภทงานทาง		๑.๓๖๑๑	-	
๓	ประเภทงานสะพานและท่อเหลี่ยม	-	๑.๒๕๐๙	-	
๔	ประเภทงานชลประทาน		๑.๓๓๗๕		
๕	ประเภทงานครุภัณฑ์และงานอื่นๆ		๑	-	
	เงินลงทุน				
	เงินลงทุนหน้าจ่าย ๐.๐๐ %				
	เงินประกันผลงานหัก ๐.๐๐ %				
	ดอกเบี้ยเงินกู้ ๗.๐๐ %				
	ค่าภาษีมูลค่าเพิ่ม (VAT) ๗.๐๐%				
สรุป	รวมค่าก่อสร้างเป็นเงินทั้งสิ้น			๕๓,๐๒๓.๖๐	
	คิดเป็นเงินเพียง			๕๐,๐๐๐	
	ตัวอักษร	ห้าหมื่นบาทถ้วน			

(ลงชื่อ).....ประมาณการ

(นายสุรพงษ์ พุทธิวงศ์)

นายช่างโยธาชำนาญงาน

(ลงชื่อ).....ผู้เห็นชอบ

(นางสาวกฤษณารัตน์ กุลสิงห์)

รองปลัดองค์การบริหารส่วนตำบล รักษาการแทน

ปลัดองค์การบริหารส่วนตำบล

นายอำเภออมบัตย์ปัญญัตติ

เมื่อ ๒7 กย. 2564

(ลงชื่อ).....เจ้าหน้าที่

(นางสาวสุวรรณี ชื่นพรม)

ท้องถิ่นอำเภอปทุมราชวงศา

(ลงชื่อ).....ผู้อนุมัติ

(นายแสง ทองหล่อ)

นายกองค์การบริหารส่วนตำบลโนนงาม

แบบแสดงรายการ ปริมาณงาน และราคา

ประมาณราคา

สถานที่ก่อสร้าง

ฝ่ายประมาณราคา

ประมาณการโดย

ปริมาณงาน

ปรับปรุงและซ่อมแซมอาคารศูนย์พัฒนาเด็กเล็ก

ศูนย์พัฒนาเด็กเล็กวัดอัมพวัน ต.โนนงาม อ.ปทุมราชวงศา จ.อำนาจเจริญ

กองช่าง

นายสุรพงษ์ พุทธิวงศ์

แบบเลขที่

รายการที่

ประมาณราคาเมื่อวันที่ ๘ กรกฎาคม ๒๕๖๔

ที่	รายการ	จำนวน	หน่วย	ค่าวัสดุ		ค่าแรงงาน		รวมค่าวัสดุและ ค่าแรงงาน	หมายเหตุ
				ราคา/หน่วย	จำนวนเงิน	ราคา/หน่วย	จำนวนเงิน		
	1. งานปรับปรุงและซ่อมแซมหลังคา ฝ้าเพดาน อาคาร เรียนศูนย์พัฒนาเด็กเล็กวัดอัมพวัน								
	งานซ่อมแซมหลังคา	๑	งาน		๐.๐๐	๗,๐๐๐.๐๐	๗,๐๐๐.๐๐	๗,๐๐๐.๐๐	รวมค่าวัสดุ
	เปลี่ยนฝ้าเพดาน	๙๖	ตร.ม.	๒๕๐.๐๐	๒๔,๐๐๐.๐๐	๕๐.๐๐	๔,๘๐๐.๐๐	๒๘,๘๐๐.๐๐	
	ทาสี	๙๖	ลบ.ม.	๓๐.๐๐	๒,๘๘๐.๐๐	๒๐.๐๐	๑,๙๒๐.๐๐	๔,๘๐๐.๐๐	
	รวมยอดยกไป							๔๐,๖๐๐.๐๐	

(ลงชื่อ).....ประมาณการ

(นายสุรพงษ์ พุทธิวงศ์)

นายช่างโยธาชำนาญงาน

(ลงชื่อ).....ผู้เห็นชอบ

(นางสาวศุภณรัตน์ กุลสิงห์)

รองปลัดองค์การบริหารส่วนตำบล รักษาราชการแทน

ปลัดองค์การบริหารส่วนตำบล

(ลงชื่อ).....ผู้อนุมัติ

(นายแสง ทองหล่อ)

นายกองค์การบริหารส่วนตำบลโนนงาม

นายอำเภออนุมัติข้อบัญญัติ

เมื่อ ๗ ก.ย. 2564

(ลงชื่อ).....เจ้าหน้าที่

(นางสาวสุวรรณี ชื่นพรม)

ท้องถิ่นอำเภอปทุมราชวงศา



โครงการ
 แผนอาคาร
 ประเภท
 อาคารศูนย์พัฒนาเด็ก
 ขนาดไม่เกิน 30 คน
 มานที่ เขตหลัก 1
 กรมส่งเสริมการปกครองท้องถิ่น
 กรุงเทพมหานคร

เจ้าของโครงการ
 กรมส่งเสริมการปกครองท้องถิ่น
 กรุงเทพมหานคร

เจ้าของแบบ

นายวิชาญ อดิศักดิ์

นายคณกร วิชาญอดิศักดิ์

สถาปนิก

นายคณกร วิชาญอดิศักดิ์

นายวิชาญ อดิศักดิ์

วิศวกร

นายวิชาญ อดิศักดิ์

นายวิชาญ อดิศักดิ์

นายวิชาญ อดิศักดิ์

นายวิชาญ อดิศักดิ์

นายวิชาญ อดิศักดิ์

นายวิชาญ อดิศักดิ์

นายวิชาญ อดิศักดิ์

นายวิชาญ อดิศักดิ์

นายวิชาญ อดิศักดิ์

นายวิชาญ อดิศักดิ์

นายวิชาญ อดิศักดิ์

นายวิชาญ อดิศักดิ์

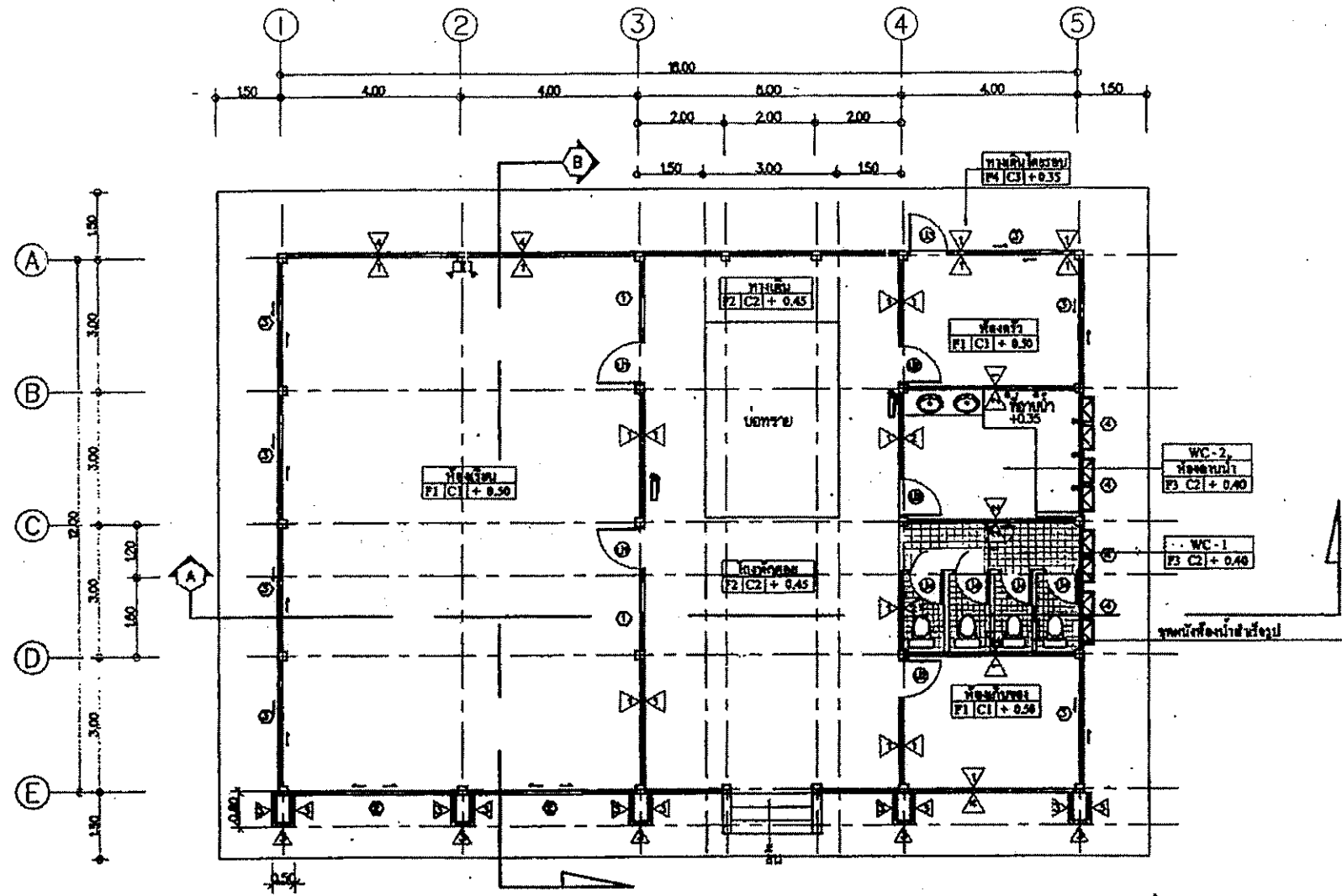

นายอำเภออนุมัติข้อบัญญัติ

๗ ก.ย. 2564

(ลงชื่อ) เจ้าหน้าที่
 (นางสาวสุวรรณี ชื่นพรม)

ท้องถิ่นอำเภอปทุมราชวงศา

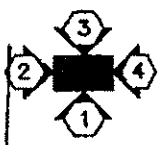

แปลนพื้น
 1 : 100

โครงการ (นายสุรพงษ์ พุทธิวงศ์)
 กรมส่งเสริมการปกครองท้องถิ่น
 กรุงเทพมหานคร

วันที่ / เดือน / ปี
 21 ส.ค. 2568
 หน้า 1 จาก 1
 A-04 27



แบบก่อสร้าง

โครงการก่อสร้างถนนลูกรังภายในหมู่บ้าน บ้านม่วงโป้ หมู่ที่ 1

สถานที่ก่อสร้าง

บ้านม่วงโป้ หมู่ที่ 1

ตำบลโนนงาม อำเภอปทุมราชวงศา

จังหวัดอำนาจเจริญ

สรุปผลการประมาณราคาค่าก่อสร้าง

ส่วนราชการ

องค์การบริหารส่วนตำบลโนนงาม

โครงการ

ก่อสร้างถนนลูกรังภายในหมู่บ้าน บ้านม่วงไข่ หมู่ที่ ๑

เจ้าของ

องค์การบริหารส่วนตำบลโนนงาม

สถานที่ก่อสร้าง

บ้านม่วงไข่ หมู่ที่ ๑

หน่วยงานออกแบบแปลน

กองช่าง

ปริมาณงาน รายละเอียดตามแบบองค์การบริหารส่วนตำบลโนนงามกำหนด

ประมาณราคาตามแบบ ป.ร.๕

จำนวน ๑ แผ่น

ประมาณราคาเมื่อวันที่

ศกกรกฎาคม ๒๕๖๔

ที่	รายการ	ค่าวัสดุและค่าแรงงาน	FACTOR	รวมเป็นค่าก่อสร้าง	หมายเหตุ
		จำนวนเงิน/บาท		รวมเป็นเงิน/บาท	
๑	ประเภทงานอาคาร		๑.๓๐๗๔	-	
๒	ประเภทงานทาง	๑๔๗,๙๙๑.๕๐	๑.๓๖๑๑	๒๐๑,๔๓๑.๒๓	
๓	ประเภทงานสะพานและท่อเหลี่ยม	-	๑.๒๕๐๙	-	
๔	ประเภทงานชลประทาน		๑.๓๓๗๕		
๕	ประเภทงานครุภัณฑ์และงานอื่นๆ		๑.๐๗	-	
	เงินล่วงหน้าจ่าย	๐.๐๐ %			
	เงินประกันผลงานหัก	๕.๐๐ %			
	ดอกเบี้ยเงินกู้	๕.๐๐ %			
	ค่าภาษีมูลค่าเพิ่ม (VAT) ๗.๐๐%				
สรุป	รวมค่าก่อสร้างเป็นเงินทั้งสิ้น			๒๐๑,๔๓๑.๒๓	
	คิดเป็นเงินเพียง			๒๐๐,๐๐๐	
	ตัวอักษร		สองแสนบาทถ้วน		

(ลงชื่อ).....ประมาณการ

(นายสุรพงษ์ พุทธิวงศ์)

นายช่างโยธาชำนาญงาน

(ลงชื่อ).....ผู้เห็นชอบ

(นางสาวกฤษณารัตน์ กุลสิงห์)

รองปลัดองค์การบริหารส่วนตำบล รักษาการแทน

ปลัดองค์การบริหารส่วนตำบล

นายอำเภออนุมัติอนุมัติ

(ลงชื่อ).....ผู้อนุมัติ

(นายแสง ทองหล่อ)

เมื่อ..... 7 ก.ย. 2564

(ลงชื่อ).....เจ้าหน้าที

(นางสาวสุวรรณี ชื่นพรม)

รองผู้อำนวยการส่วนตำบลโนนงาม

นายกองค์การบริหารส่วนตำบลโนนงาม

แบบแสดงรายการ ปริมาณงาน และราคา

ประมาณราคา

โครงการก่อสร้างถนนลูกรังภายในหมู่บ้าน บ้านม่วงโป้ หมู่ที่ ๑

สถานที่ก่อสร้าง

บ้านม่วงโป้ หมู่ที่ ๑

ฝ่ายประมาณราคา

กองช่าง

ประมาณการโดย

นายสุรพงษ์ พุทธิวงศ์

ประมาณราคาเมื่อวันที่ ๘ กรกฎาคม ๒๕๖๔

ปริมาณงาน รายละเอียดตามแบบองค์การบริหารส่วนตำบลโนนงามกำหนด

ที่	รายการ	จำนวน	หน่วย	ค่าวัสดุ		ค่าแรงงาน		รวมค่าวัสดุและค่าแรงงาน	หมายเหตุ
				ราคา/หน่วย	จำนวนเงิน	ราคา/หน่วย	จำนวนเงิน		
๑	งานถนน								
	ดินถมตลอดสาย พร้อมเกลี่ยตบแต่งตลอดสาย	๑,๐๐๐.๐๐	ลบ.ม.	๗๐.๐๐	๗๐,๐๐๐.๐๐	๑๐.๐๐	๑๐,๐๐๐.๐๐	๘๐,๐๐๐.๐๐	
	ดินลูกรังตลอดสาย พร้อมเกลี่ยตบแต่งตลอดสาย	๓๓๗.๕๐	ลบ.ม.	๑๕๕.๐๐	๕๒,๓๑๒.๕๐	๑๐.๐๐	๓,๓๗๕.๐๐	๕๕,๖๘๗.๕๐	
	ท่อระบายน้ำคอนกรีตเสริมเหล็ก ปากลิ้นราง ชั้น ๓ ยาว ๑ เมตร ศก. ๐.๘๐ ม.	๘.๐๐	ท่อน	๑,๒๓๘.๐๐	๙,๙๐๔.๐๐	๓๐๐.๐๐	๒,๔๐๐.๐๐	๑๒,๓๐๔.๐๐	
	รวมยอดยกไป							๑๔๗,๙๙๑.๕๐	

(ลงชื่อ).....ประมาณการ
(นายสุรพงษ์ พุทธิวงศ์)
นายช่างโยธาชำนาญงาน

(ลงชื่อ).....ผู้เห็นชอบ
(นางสาวกฤษณารัตน์ กุลสิงห์)
รองปลัดองค์การบริหารส่วนตำบล รักษาราชการแทน
ปลัดองค์การบริหารส่วนตำบล

(ลงชื่อ).....ผู้อนุมัติ
(นายแสง ทองหล่อ)
นายกองค์การบริหารส่วนตำบลโนนงาม

นายอำเภออนุมัติข้อบัญญัติ
เมื่อ ๗ ก.ย. ๒๕๖๔
(ลงชื่อ).....เจ้าหน้าที่
ห้องถิ่นอำเภอปทุมราชวงศา



องค์การบริหารส่วนตำบล โนนงาม

โครงการ: ก่อสร้างถนนลูกรังภายในหมู่บ้าน บ้านม่วงโป้ หมู่ที่ 1

สถานที่ก่อสร้าง: บ้านม่วงโป้ หมู่ที่ 1
ตำบล โนนงาม อำเภอปทุมราชวงศา
จังหวัดอำนาจเจริญ

เขียนโดย:

ลงชื่อ.....
(นายอมรพันธ์ ลากสาร)
พนักงานช่างทั่วไปปฏิบัติงานราชการ

ออกแบบ/ตรวจสอบ:

ลงชื่อ.....
(นายสุวพรม สุทธิวงค์)
นายช่างโยธาชำนาญงาน

เห็นชอบ:

ลงชื่อ.....
(นายศวกิจคุณณรงค์ ภูสิงห์)
รองปลัดองค์การบริหารส่วนตำบล รักษาการแทน
ปลัดองค์การบริหารส่วนตำบล

อนุมัติ:

ลงชื่อ.....
(นายเสง ทองหล่อ)
นายกองค์การบริหารส่วนตำบล โนนงาม

แบบแสดง:

ท่อระบายน้ำคอนกรีตเสริมเหล็ก ยาว 1 เมตร
ศก. 0.80 ม. จำนวน 8 ท่อน จำนวน 1 แถว

งานดินถม ระยะทางยาว 500 เมตร ผิวจราจรกว้าง 5.00 เมตร หนาเฉลี่ย 0.40
เมตร คิดเป็นปริมาณดินถมที่ 1,000 ลบ.ม.เกลี่ยตบแต่งตลอดสาย

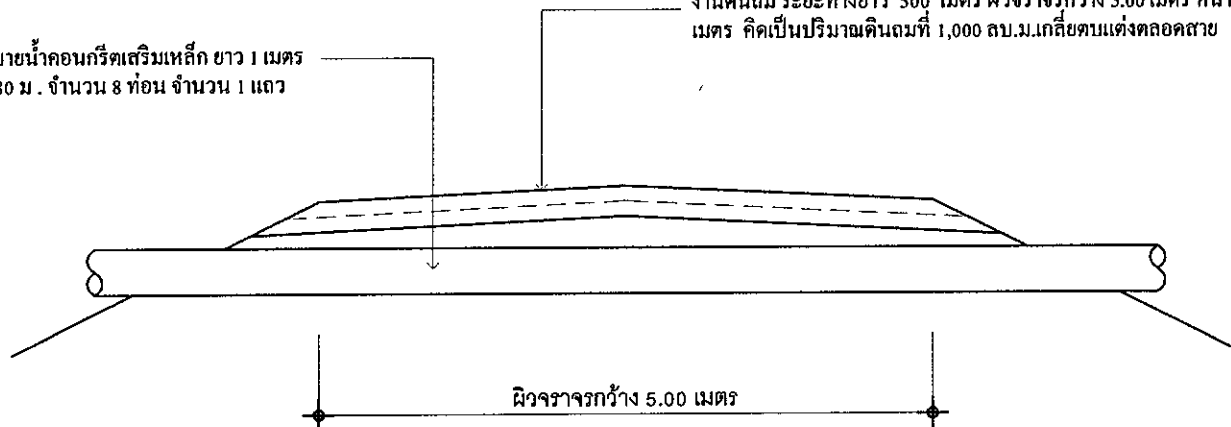

รูปตัดก่อสร้างถนนลูกรังภายในหมู่บ้าน บ้านม่วงโป้ หมู่ที่ 1

งานดินลูกรัง ระยะทางยาว 500 เมตร ผิวจราจรกว้าง 5.00 เมตร หนาเฉลี่ย 0.10 เมตร
ค่าขุดตัวของลูกรัง 1.35 คิดเป็นปริมาณดินลูกรัง 337.50 ลบ.ม.เกลี่ยตบแต่งตลอดสาย

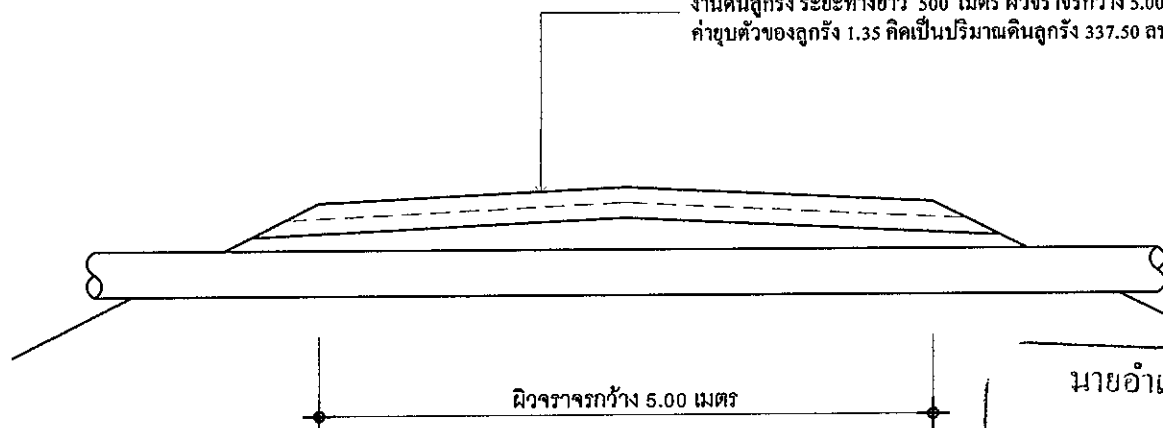

รูปตัดก่อสร้างถนนลูกรังภายในหมู่บ้าน บ้านม่วงโป้ หมู่ที่ 1

นายอำเภออนุมัติข้อบัญญัติ

เมื่อ..... 7 ก.ย. 2564

(ลงชื่อ).....เจ้าหน้าที่

(นางสาวสุวรรณี ชันพรม)

ท้องถิ่นอำเภอปทุมราชวงศา



N



ท่อระบายน้ำคอนกรีตเสริมเหล็ก ยาว 1 เมตร สก. 0.80 ม.
จำนวน 8 ท่อน จำนวน 1 แถว

แปลนแผนที่ถนน

นายอำเภออนุมัติข้อบัญญัติ
เมื่อ 7 ก.ย. 2564
(ลงชื่อ) เจ้าหน้าที่
(นางสาวสุวรรณี ชันพรม)
ท้องถิ่นอำเภอปทุมราชวงศา



องค์การบริหารส่วนตำบล โนนงาม

โครงการ: ก่อสร้างถนนลูกรังภายในหมู่
บ้าน บ้านม่วงโป้ หมู่ที่ 1

สถานที่ก่อสร้าง: บ้านม่วงโป้ หมู่ที่ 1
ตำบล โนนงาม อำเภอปทุมราชวงศา
จังหวัดอำนาจเจริญ

เขียนแบบ:

ลงชื่อ
(นายอมรพันธ์ งามตา)
พนักงานจ้างทั่วไปปฏิบัติงานธุรการ

ออกแบบ/ตรวจสอบ:

ลงชื่อ
(นายช่างโยธาชำนาญงาน)
นายช่างโยธาชำนาญงาน

เห็นชอบ:

ลงชื่อ
(นางสาวดวงใจ คุ้มสิงห์)
รองปลัดองค์การบริหารส่วนตำบล รักษาการแทน
ปลัดองค์การบริหารส่วนตำบล

อนุมัติ:

ลงชื่อ
(นายเสง ทงห่อ)
นายกองค์การบริหารส่วนตำบล โนนงาม

แบบแสดง:



แบบก่อสร้าง

โครงการก่อสร้างถนนคอนกรีตเสริมเหล็ก บ้านม่วงไข่ หมู่ที่ 2 เส้นบ้านนายเซย แสงอ่อน
สถานที่ก่อสร้าง
บ้านม่วงไข่ หมู่ที่ 2

ตำบลโนนงาม อำเภอปทุมราชวงศา

จังหวัดอำนาจเจริญ

แบบสรุปราคากลางงานก่อสร้างทาง สะพาน และท่อเหลี่ยม

ชื่อโครงการ / งานก่อสร้าง ก่อสร้างถนนคอนกรีตเสริมเหล็ก บ้านม่วงไข่ หมู่ที่ 2 เส้นบ้านนายเซย แสงอ่อน
 สายทาง ภายในหมู่บ้าน บ้านม่วงไข่ หมู่ที่ 2 รหัสสายทาง -
 สถานที่ก่อสร้าง บ้านม่วงไข่ หมู่ที่ 2 ต.โนนงาม อ.ปทุมราชวงศา จ.อำนาจเจริญ
 หน่วยงานเจ้าของโครงการ องค์การบริหารส่วนตำบลโนนงาม
 แบบเลขที่ ทด-2-202 แผ่นที่ 17
 จำนวนราคากลางเมื่อวันที่
 ปริมาณงาน

ผิวจราจรกว้าง 3.00 ม. ยาว 29.00 ม. หน้า 0.15 ม. หรือพื้นที่ผิวจราจรไม่น้อยกว่า 87.00 ตร.ม.

ลำดับ	รายการ	รวมทำงานก่อสร้าง	หมายเหตุ
1	ทำงานต้นทุนงานทาง	55,247.95	Factor F 1.3611 - เงินล่วงหน้าจ่าย 0% - เงินประกันผลงานหัก 5% - คอกเบี้ยเงินกู้ 5% - ค่าภาษีมูลค่าเพิ่ม 7% - ที่ดินที่ ปกติ
สรุป	รวมเป็นราคาค่าก่อสร้างประมาณ	55,247.95	
	ปรับลดคิดเป็นราคากลาง (หักมีน้มน้ำพันบาทถ้วน)	55,000.00	

ระยะทางคำนวณการ 0.029 กม.
 เฉลี่ยราคา กม.ละ 1,896,551.72 บาท

ประมาณราคา
 นายสุรพงษ์ พุทธิวงศ์
 นายช่างโยธาชำนาญงาน

เห็นชอบ
 นางสาวกฤษณา ฤกษ์สิงห์
 รองปลัดองค์การบริหารส่วนตำบล รักษาราชการแทน ปลัดองค์การบริหารส่วนตำบล

อนุมัติ
 นายแสง ทองหล่อ
 นายกององค์การบริหารส่วนตำบลโนนงาม

นายอำเภออนุมัติข้อบัญญัติ
 - 7 ก.ย. 2564
 เมื่อ.....
 (ลงชื่อ).....เจ้าหน้าที่
 (นางสาวสุวรรณี ชัยพรหม)
 ท้องถิ่นอำเภอปทุมราชวงศา

แบบสรุปราคากลางงานก่อสร้างทาง สะพาน และท่อเหลี่ยม

ชื่อโครงการ / งานก่อสร้าง ก่อสร้างถนนคอนกรีตเสริมเหล็ก บ้านม่วง ไร่ หมู่ที่ 2 ตำบลบ้านนาเขย แขวงอ่อน

สถานที่ก่อสร้าง บ้านม่วง ไร่ หมู่ที่ 2 ต.โนนงาม อ.ปทุมราชวงศา จ.อำนาจเจริญ

หน่วยงานเจ้าของโครงการ องค์การบริหารส่วนตำบลโนนงาม

แบบเลขที่ ทอ-2-202 แผ่นที่ 17

คำนวณราคากลางโดย นายสุรพงษ์ พุทธิวงศ์ นายช่างโยธาชำนาญงาน

เมื่อวันที่

8-ก.ค.-64

ลำดับ	รายการ	หน่วย	จำนวน	ราคาต่อหน่วย	ราคาทุน	FN	ราคาต่อหน่วย X FN	ราคากลาง
1	งานปรับปรุงโครงสร้างทาง							
	1.1 งานวางป่าและขุดคอ (ขนาดเบา)	ตร.ม.	87.00	1.63	141.81	1.3611	2.22	193.02
	1.2 งานรื้อผิวลาดยางเดิม	ตร.ม.	-	-	-	-	-	-
	1.3 งานรื้อผิวคอนกรีตเดิม	ตร.ม.	-	-	-	-	-	-
	1.4 งานปรับเกลี่ยแต่งพื้นทางเดิม	ตร.ม.	-	-	-	-	-	-
	1.5 งานคัดหินคันทาง	ลบ.ม.	-	-	-	-	-	-
	1.6 งานดินถมคันทาง บดอัดแน่น	ลบ.ม.	-	-	-	-	-	-
	1.7 งานวัสดุค้ำค้ำเลือก (ลูกรีง) บดอัดแน่น หนา 0 ซม.	ลบ.ม.	-	-	-	-	-	-
	1.8 หนา 0 ซม.	ลบ.ม.	-	-	-	-	-	-
	1.9 หนา 5 ซม.	ลบ.ม.	-	-	-	-	-	-
2	งานผิวทาง							
	2.1 งานผิวทางปอร์ตแลนด์ซีเมนต์ หนา 15 ซม.	ตร.ม.	87.00	430.00	37,410.00	1.3611	585.27	50,918.75
	2.2 งานรอยต่อเื้อขยายตามขวาง (Expansion Joint)	ม.	-	-	-	-	-	-
	2.3 งานรอยต่อเื้อหดตามขวาง (Contraction Joint)	ม.	15.00	80.14	1,202.10	1.3611	109.08	1,636.18
	2.4 งานรอยต่อตามยาว (Longitudinal Joint)	ม.	-	-	-	-	-	-
3	งานไหล่ทาง							
	3.1 งานไหล่ทางลูกรังปรับเกลี่ยแต่ง	ลบ.ม.	-	-	-	-	-	-
4	งานตีเส้นจราจร							
	4.1 งานตีเส้น ThermoPlastic Paint (สีเหลือง)	ตร.ม.	-	-	-	-	-	-
	4.2 งานตีเส้น ThermoPlastic Paint (สีขาว)	ตร.ม.	-	-	-	-	-	-
5	งานท่อกลมคอนกรีตเสริมเหล็ก							
	5.1 ขนาด ϕ 0.30 ม. ชั้น 3	ม.	-	-	-	-	-	-
	5.2 ขนาด ϕ 0.40 ม. ชั้น 3	ม.	-	-	-	-	-	-
	5.3 ขนาด ϕ 0.60 ม. ชั้น 3	ม.	-	-	-	-	-	-
	5.4 ขนาด ϕ 0.80 ม. ชั้น 3	ม.	-	-	-	-	-	-
	5.5 ขนาด ϕ 1.00 ม. ชั้น 3	ม.	-	-	-	-	-	-
6	งานกำแพงปากท่อคอนกรีตเสริมเหล็ก							
	6.1 สำหรับท่อกลม ค.ส.ล. ขนาด ϕ 0.60 ม. 1 แถว	แห่ง	-	-	-	-	-	-
	6.2 สำหรับท่อกลม ค.ส.ล. ขนาด ϕ 0.60 ม. 2 แถว	แห่ง	-	-	-	-	-	-
	6.3 สำหรับท่อกลม ค.ส.ล. ขนาด ϕ 0.60 ม. 3 แถว	แห่ง	-	-	-	-	-	-
	6.4 สำหรับท่อกลม ค.ส.ล. ขนาด ϕ 0.80 ม. 1 แถว	แห่ง	-	-	-	-	-	-
	6.5 สำหรับท่อกลม ค.ส.ล. ขนาด ϕ 0.80 ม. 2 แถว	แห่ง	-	-	-	-	-	-
	6.6 สำหรับท่อกลม ค.ส.ล. ขนาด ϕ 0.80 ม. 3 แถว	แห่ง	-	-	-	-	-	-
	6.7 สำหรับท่อกลม ค.ส.ล. ขนาด ϕ 1.00 ม. 1 แถว	แห่ง	-	-	-	-	-	-
	6.8 สำหรับท่อกลม ค.ส.ล. ขนาด ϕ 1.00 ม. 2 แถว	แห่ง	-	-	-	-	-	-
	6.9 สำหรับท่อกลม ค.ส.ล. ขนาด ϕ 1.00 ม. 3 แถว	แห่ง	-	-	-	-	-	-

นายอำเภออนุมิต์ชัยบัญชา

เมื่อ 7 ก.ย. 2564

(ลงชื่อ) เจ้าหน้าที

(นางสาวสุวรรณี ชันพรม)

ท้องถิ่นอำเภอปทุมราชวงศา

ลำดับ	รายการ	หน่วย	จำนวน	ราคาต่อหน่วย	ราคาทุน	FN	ราคาต่อหน่วย X FN	ราคาถาวร
7	งานบ่อพักรับน้ำ คอนกรีตเสริมเหล็ก							
	7.1 สำหรับท่อกลม ค.ส.ล. ขนาด ϕ 0.30 ม. เข้า - ออก	แห่ง						
	7.2 สำหรับท่อกลม ค.ส.ล. ขนาด ϕ 0.40 ม. เข้า - ออก	แห่ง						
	7.3 สำหรับท่อกลม ค.ส.ล. ขนาด ϕ 0.60 ม. เข้า - ออก	แห่ง						
8	งานท่อเหลี่ยมคอนกรีตเสริมเหล็ก							
	8.1 งานท่อเหลี่ยมคอนกรีตเสริมเหล็กก่อสร้างใหม่	แห่ง						
	กม. 0+000.00							
	ขนาด 1-1.80x1.80							
	ยาว 0.00 ม.							
9	งานวางท่อลอดถนน PVC. ชั้น 13.5 ขนาด ϕ 4 นิ้ว	ท่อน	-	-	-	-	-	-
10	ป้ายโครงการ	ป้าย	1.00	2,500.00	2,500.00	1.0000	2,500.00	2,500.00
รวมค่าก่อสร้าง								55,247.95

① ผลรวมค่างานต้นทุนงานก่อสร้างทาง

38,753.91

② ผลรวมค่างานต้นทุนงานก่อสร้างสะพานและท่อเหลี่ยม

0.00

③ ค่า Factor F งานก่อสร้างทาง

1.3611

④ ค่า Factor F งานก่อสร้างสะพานและท่อเหลี่ยม

1.2768

นายอำเภออนุมัติข้อบัญญัติ

เมื่อ ๗ ก.ย. 2564

(ลงชื่อ)เจ้าหน้าที่

(นางสาวสุวรรณี ชื่นพรม)

ท้องถิ่นอำเภอปทุมราชวงศา

(นายสุรพงษ์ พุทธิวงศ์)
นายช่างโยธาชำนาญงาน

แบบสรุปข้อมูลวัสดุ และค่าดำเนินการ
งานก่อสร้างทาง สะพาน และท่อเหลี่ยม

ชื่อโครงการ ก่อสร้างถนนคอนกรีตเสริมเหล็ก บ้านม่วงไผ่ หมู่ที่ 2 เส้นบ้านนายเซย แสงอ่อน
สถานที่ก่อสร้าง บ้านม่วงไผ่ หมู่ที่ 2 ต.โนนงาม อ.ปทุมราชวงศา จ.อำนาจเจริญ
หน่วยงานเจ้าของโครงการ องค์การบริหารส่วนตำบลโนนงาม
อยู่ในท้องที่จังหวัด เขตฝนตก ปกติ ราคาน้ำมันโซล่า 22.50 บาท /ลิตร
เงินล่วงหน้าจ่าย 0 % ดอกเบี้ยเงินกู้ 5 %
เงินประกันผลงานหัก 5 % ค่าภาษีมูลค่าเพิ่ม (VAT) 7 %
คำนวณราคากลางเมื่อวันที่ 8-ก.ค.-64

ลำดับที่	ชนิดของวัสดุ	หน่วย	กำวัสดุ	ระยะขนส่ง	ค่าขนส่ง	ค่าขนขึ้นลง	ค่าตัด / คัดเหล็ก	รวม	ขนส่งด้วยรถบรรทุก	หมายเหตุ
			(บาท)	(กม.)	(บาท)	(บาท)	(บาท)			
1	เหล็ก RB ๑ 6 มม.	บ./ตัน	22,252.23	29.00	39.76	80.00	4,100.00	26,471.99	รถบรรทุก 10 ล้อ + ลากพ่วง	ราคาพาณิชย์จังหวัดอำนาจเจริญ
2	เหล็ก RB ๑ 9 มม.	บ./ตัน	19,518.96	29.00	39.76	80.00	4,100.00	23,738.72	รถบรรทุก 10 ล้อ + ลากพ่วง	ราคาพาณิชย์จังหวัดอำนาจเจริญ
3	เหล็ก RB ๑ 12 มม.	บ./ตัน	20,099.10	29.00	39.76	80.00	3,300.00	23,518.86	รถบรรทุก 10 ล้อ + ลากพ่วง	ราคาพาณิชย์จังหวัดอำนาจเจริญ
4	เหล็ก RB ๑ 15 มม.	บ./ตัน	20,160.00	29.00	39.76	80.00	3,300.00	23,579.76	รถบรรทุก 10 ล้อ + ลากพ่วง	ราคาพาณิชย์จังหวัดอำนาจเจริญ
5	เหล็ก RB ๑ 19 มม.	บ./ตัน	22,950.00	29.00	39.76	80.00	2,900.00	25,969.76	รถบรรทุก 10 ล้อ + ลากพ่วง	ราคาพาณิชย์จังหวัดอำนาจเจริญ
6	เหล็ก DB ๑ 12 มม.	บ./ตัน	19,164.52	29.00	39.76	80.00	3,300.00	22,584.28	รถบรรทุก 10 ล้อ + ลากพ่วง	ราคาพาณิชย์จังหวัดอำนาจเจริญ
7	เหล็ก DB ๑ 16 มม.	บ./ตัน	18,005.60	29.00	39.76	80.00	3,300.00	21,425.36	รถบรรทุก 10 ล้อ + ลากพ่วง	ราคาพาณิชย์จังหวัดอำนาจเจริญ
8	เหล็ก DB ๑ 20 มม.	บ./ตัน	19,082.00	29.00	39.76	80.00	2,900.00	22,101.76	รถบรรทุก 10 ล้อ + ลากพ่วง	ราคาพาณิชย์จังหวัดอำนาจเจริญ
9	เหล็ก DB ๑ 25 มม.	บ./ตัน								
10	Wire Mesh ๑ 4x6 มม. @ 30 x 30 cm.	บ./ตร.ม.	30.00	29.00	0.05	0.06	-	30.11	รถบรรทุก 10 ล้อ + ลากพ่วง	ราคาพาณิชย์จังหวัดอำนาจเจริญ
11	สวดผูกเหล็ก	บ./กก.	43.00	29.00	0.04	0.08	-	43.12	รถบรรทุก 10 ล้อ + ลากพ่วง	ราคาพาณิชย์จังหวัดอำนาจเจริญ
12	ปูนซีเมนต์ประเภท 1	บ./ตัน	2,500.00	29.00	39.76	50.00	-	2,589.76	รถบรรทุก 10 ล้อ + ลากพ่วง	ราคาพาณิชย์จังหวัดอำนาจเจริญ
13	ยาง AC - 60 / 70	บ./ตัน	17,844.85	630.00	850.50	35.00	-	18,730.35	รถบรรทุก 10 ล้อ + ลากพ่วง	จากแหล่ง อ.ศรีราชา ช.ชลบุรี
14	ยาง CSS - 1	บ./ตัน	21,137.51	630.00	850.50	25.00	-	22,013.01	รถบรรทุก 10 ล้อ + ลากพ่วง	จากแหล่ง อ.ศรีราชา ช.ชลบุรี
15	ยาง CRS - 2	บ./ตัน	20,657.51	630.00	850.50	25.00	-	21,533.01	รถบรรทุก 10 ล้อ + ลากพ่วง	จากแหล่ง อ.ศรีราชา ช.ชลบุรี
16	ยาง PARA - AC	บ./ตัน	35,621.10	360.00	486.00	35.00	-	36,142.10	รถบรรทุก 10 ล้อ + ลากพ่วง	จากแหล่ง อ.ตุงเนิน นครราชสีมา
17	หินฝุ่น	บ./ลบ.ม.	400.00	255.00	481.95	-	-	881.95	รถบรรทุก 10 ล้อ + ลากพ่วง	ราคา ๗ โรงไม้ จังหวัดสุรินทร์
18	หิน 3/4"	บ./ลบ.ม.	610.00	255.00	481.95	-	-	1,091.95	รถบรรทุก 10 ล้อ + ลากพ่วง	ราคา ๗ โรงไม้ จังหวัดสุรินทร์
19	หิน 1/2"	บ./ลบ.ม.	610.00	255.00	481.95	-	-	1,091.95	รถบรรทุก 10 ล้อ + ลากพ่วง	ราคา ๗ โรงไม้ จังหวัดสุรินทร์
20	หิน 3/8"	บ./ลบ.ม.	590.00	255.00	481.95	-	-	1,071.95	รถบรรทุก 10 ล้อ + ลากพ่วง	ราคา ๗ โรงไม้ จังหวัดสุรินทร์
21	หินผสมแอสฟัลท์คอนกรีต	บ./ลบ.ม.	502.00	255.00	481.95	-	-	983.95	รถบรรทุก 10 ล้อ + ลากพ่วง	ราคา ๗ โรงไม้ จังหวัดสุรินทร์
22	หินคลุก	บ./ลบ.ม.	480.00	255.00	481.95	-	-	961.95	รถบรรทุก 10 ล้อ + ลากพ่วง	ราคา ๗ โรงไม้ จังหวัดสุรินทร์
23	หินผสมคอนกรีต เบอร์ 1-2	บ./ลบ.ม.	983.00	28.00	53.78	-	-	1,036.78	รถบรรทุก 10 ล้อ + ลากพ่วง	ราคาพาณิชย์จังหวัดอำนาจเจริญ
24	ทรายผสมคอนกรีต	บ./ลบ.ม.	452.00	25.00	48.11	-	-	500.11	รถบรรทุก 10 ล้อ + ลากพ่วง	ราคาพาณิชย์จังหวัดอำนาจเจริญ
25	วัสดุลูกรัง	บ./ลบ.ม.	233.00	10.00	32.60	29.64 (ค่าผูก-ขน)	-	295.24	รถบรรทุก 10 ล้อ	ราคาพาณิชย์จังหวัดอำนาจเจริญ
26	วัสดุคัลเลือก " ก "	บ./ลบ.ม.	6.00	10.00	32.60	29.64 (ค่าผูก-ขน)	-	68.24	รถบรรทุก 10 ล้อ	ราคาพาณิชย์จังหวัดอำนาจเจริญ
27	ดินถมคันทาง	บ./ลบ.ม.	4.00	2.00	13.15	20.04 (ค่าผูก-ขน)	-	37.19	รถบรรทุก 10 ล้อ	ราคาพาณิชย์จังหวัดอำนาจเจริญ
28	ทรายถมคันทาง	บ./ลบ.ม.	200.00	5.00	19.62	-	-	219.62	รถบรรทุก 10 ล้อ	ราคาพาณิชย์จังหวัดอำนาจเจริญ
29	ท่อกลมขนาด ๑ 0.30 ม. ชั้น 3	ท่อน	420.56	45.00	33.44	-	-	454.00	รถบรรทุก 10 ล้อ	ราคาพาณิชย์จังหวัดมุกดาหาร
30	ท่อกลมขนาด ๑ 0.40 ม. ชั้น 3	ท่อน	514.02	45.00	50.15	-	-	564.17	รถบรรทุก 10 ล้อ	ราคาพาณิชย์จังหวัดมุกดาหาร
31	ท่อกลมขนาด ๑ 0.60 ม. ชั้น 3	ท่อน	607.48	45.00	66.87	-	-	674.35	รถบรรทุก 10 ล้อ	ราคาพาณิชย์จังหวัดมุกดาหาร
32	ท่อกลมขนาด ๑ 0.80 ม. ชั้น 3	ท่อน	887.85	45.00	89.16	-	-	977.01	รถบรรทุก 10 ล้อ	ราคาพาณิชย์จังหวัดมุกดาหาร
33	ท่อกลมขนาด ๑ 1.00 ม. ชั้น 3	ท่อน	1,800.00	80.00	260.80	-	-	2,060.80	รถบรรทุก 10 ล้อ	ราคาเก็บ อ.เมือง จ.อำนาจเจริญ
34	ท่อกลมขนาด ๑ 1.20 ม. ชั้น 3	ท่อน	2,340.00	80.00	326.00	-	-	2,666.00	รถบรรทุก 10 ล้อ	ราคาเก็บ อ.เมือง จ.อำนาจเจริญ
35	ท่อกลมขนาด ๑ 1.50 ม. ชั้น 3	ท่อน	3,620.00	80.00	521.60	-	-	4,141.60	รถบรรทุก 10 ล้อ	ราคาเก็บ อ.เมือง จ.อำนาจเจริญ
36	ไม้กระบาก 1" x 8"	ลบ.ฟ.	607.48	-	-	-	-	607.48		
37	ไม้ค้ำยัน หนา 4 มม.	แผ่น	280.37	-	-	-	-	280.37		
38	ไม้กระวาง 1 1/2" x 3"	ลบ.ฟ.	672.90	-	-	-	-	672.90		

เมื่อ 7 ก.ย. 2564
 (ลงชื่อ)
 (นางสาวสุวรรณี ขันพรม)
 เจ้าหน้าที่

39	ไม้ค้ำยัน ø 3" x 3.00 ม.	ต้น	30.00	-	-	-	-	30.00
40	ไม้ค้ำยัน ø 4" x 3.00 ม.	ต้น	35.00	-	-	-	-	35.00
41	เหล็กฉาก L 50 x 50 x 3 มม.	ท่อน	317.80	-	-	-	-	317.80
42	เหล็กแบน 50 x 4 มม.	ท่อน	162.70	-	-	-	-	162.70
43	เหล็กแบน 50 x 6 มม.	ท่อน	244.05	-	-	-	-	244.05
44	เหล็กฉาก L 75 x 75 x 6 มม.	ท่อน	709.87	-	-	-	-	709.87
45	ตะปู	กก.	41.65	-	-	-	-	41.65

ข้อมูลงานคอนกรีต Class ต่างๆ ตามมาตรฐานกรมทางหลวงชนบท

กรณีทรายและหินมีหน่วยเป็นปริมาตร

Class of Concrete	ท 4	ท 3	ท 2	ท 1	Lean 1:3:5
ส่วนผสมคอนกรีต	400:524:728	350:572:736	320:596:764	290:620:725	240:520:870
1. ซีเมนต์ 1.05 x 2,589.76	1,087.70	951.74	870.16	788.58	652.62
2. ทราย 1.20 x 500.11	314.47	343.28	357.68	372.08	312.07
3. หิน 1.15 x 1,036.78	867.99	877.53	910.91	864.42	1,037.30
4. ค่าแรงผสม (สำหรับงานผิวทาง)			178.00		
5. ค่าแรงเท			-		
6. ค่าแรงผสม - เท	306.00	200.00	306.00	306.00	306.00
รวม	2,576.16	2,372.55	2,444.75	2,331.08	2,307.99

2,372.55

ไม้แบบ

ไม้แบบสำหรับงานทั่วไป = ไม้แบบ (1) พื้นที่ 1 ตารางเมตร

ไม้กระบอกหรือไม้ยาง หรือเทียบเท่า	1 สบ.ฟ.	@	607.48	=	607.48	บาท
ไม้คร่าว	0.30 สบ.ฟ.	@	672.90	=	201.87	บาท
ไม้ค้ำยันไม้แบบ	0.30 ต้น (ขนาด ø 4" x 4.00 ม.)	@	35.00	=	10.50	บาท
ตะปู	0.25 กก.	@	41.65	=	10.41	บาท
				รวม	830.26	บาท
เนื่องจากใช้งานได้ประมาณ 4 ครั้ง คิดจาก	830.26	/	4.00	=	207.57	บาท
ค่าแรง				=	133.00	บาท
น้ำมันทาผิวไม้				=	10.00	บาท
				รวม	350.57	บาท

ไม้แบบสำหรับงานอย่างง่าย = ไม้แบบ (2) พื้นที่ 1 ตารางเมตร

รายละเอียดเหมือนไม้แบบ (1)				=		
เนื่องจากใช้งานได้ประมาณ 5 ครั้ง คิดจาก	830.26	/	5.00	=	166.05	บาท
ค่าแรง				=	133.00	บาท
น้ำมันทาผิวไม้				=	10.00	บาท
				รวม	309.05	บาท

ไม้แบบสำหรับงานสะพานและท่อเหลี่ยม = ไม้แบบ (3) พื้นที่ 1 ตารางเมตร

ไม้กระบอกหรือไม้ยาง หรือเทียบเท่า	1 สบ.ฟ.	@	607.48	=	607.48	บาท
ไม้อัดยางหนา 4 มม.	1 ครม.	@	280.37	=	280.37	บาท
ไม้คร่าว	0.30 สบ.ฟ.	@	672.90	=	201.87	บาท
ตะปู	0.25 กก.	@	41.65	=	10.41	บาท
				รวม	1,100.13	บาท
เนื่องจากใช้งานได้ประมาณ 3 ครั้ง คิดจาก	1,100.13	/	3.00	=	366.71	บาท
ค่าแรง				=	133.00	บาท
น้ำมันทาผิวไม้				=	10.00	บาท

นาย ยืนยง ภูมิภักดิ์ 300
 เมื่อ..... ๕.7 ก.ย. 2564
 (ลงชื่อ).....
 (นางสาว สุวรรณี ชันพรม) เจ้าหน้าที

ทรายหยาบชนิดอัดแน่น

ค่าวัสดุจากแหล่งรวมค่าตัด

ค่าขนส่ง 25.00 กม.
 ส่วนขุดตัว 1.40 x 500.11
 ค่าดำเนินการ + ค่าเสื่อมราคาชนิดอัด 75 %

รวม	=	<u>509.71</u>	บาท
	=	<u>452.00</u>	บาท/ลบ.ม.
	=	<u>48.11</u>	บาท/ลบ.ม.
	=	<u>700.15</u>	บาท/ลบ.ม.
	=	<u>31.75</u>	บาท/ลบ.ม.
ค่าใช้จ่ายรวม	=	<u>731.90</u>	บาท/ลบ.ม.
ค่างานต้นทุนรวม	=	<u>731.90</u>	บาท/ลบ.ม.

นายอำเภออนุมัติข้อบัญญัติ
 เมื่อ..... - 7 ก.ย. 2564
 (ลงชื่อ).....
 (นางสาวสุวรรณี ชันพรม) เจ้าหน้าที
 ห้องถิ่นอำเภอปทุมราชวงศา



กรมทางหลวงชนบท

แบบมาตรฐานงานทางสำหรับ อปท.

แบบมาตรฐานงานทางสำหรับอปท.

พิมพ์ครั้งที่ 4 : ธันวาคม 2556

จำนวน : 1,500 เล่ม

ISBN : 978-974-9848-75-3

ลิขสิทธิ์ : กรมทางหลวงชนบท

จัดทำโดย : กรมทางหลวงชนบท กระทรวงคมนาคม

นายอำเภออมฤตวิไลชัย

7 ก.ย. 2564

เมื่อ.....
(ลงชื่อ).....

(นางสาวสุวรรณี ชัยพรหม)

ปลัดอำเภออมฤตวิไลชัย

(นายสุรพงษ์ พุทธิวงศ์)

นายช่างโยธาชำนาญงาน

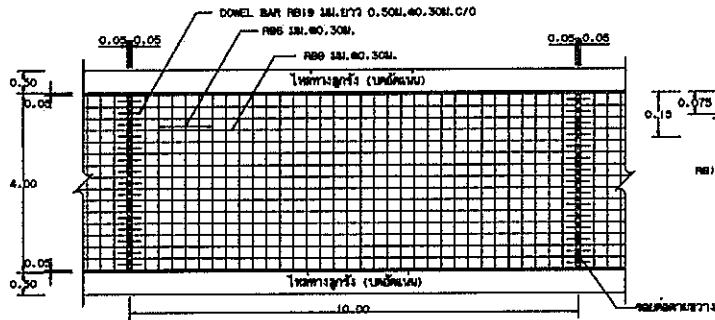

รูปแปลนแสดงการเสริมเหล็กและรอยต่อ

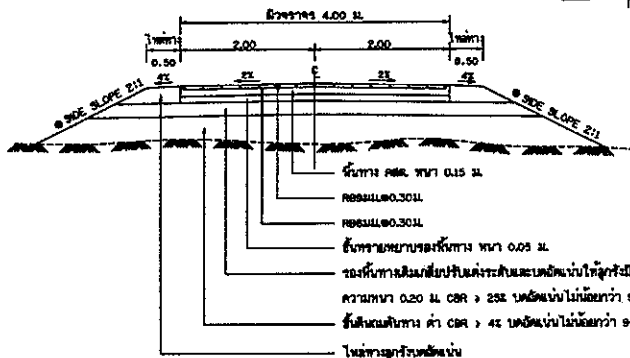
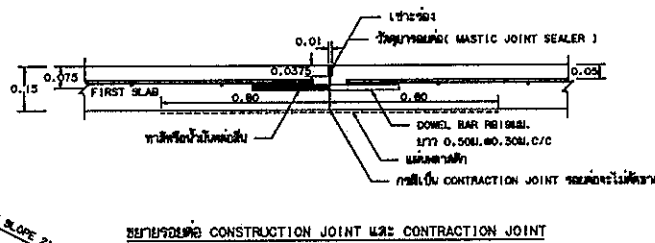
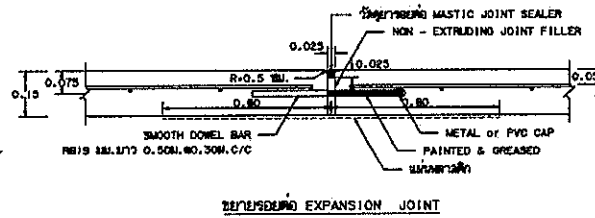

รูปตัดถนนผิวจราจรคอนกรีตเสริมเหล็ก

• ถ้าไม่ได้กำหนดเป็นอย่างไรในแบบแปลนตามขวางให้ใช้ SIDE SLOPE 2:1 (แนวราบ : แนวตั้ง)

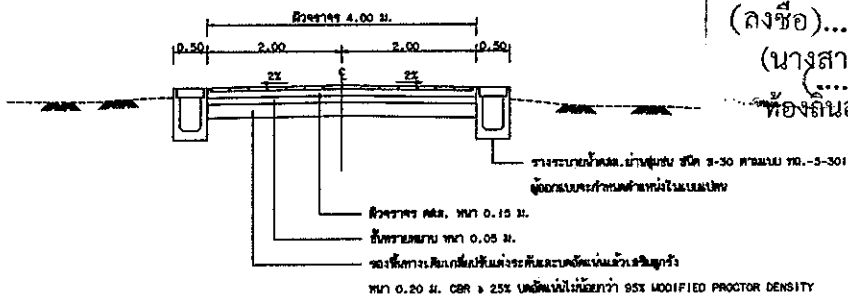

รูปตัดถนนคอนกรีตเสริมเหล็ก (กรณีมีรางระบายน้ำ)

ก. รายการก่อสร้างถนน คสล. ในหมู่บ้าน

1. การก่อสร้างถนน คสล. ในหมู่บ้านให้เป็นไปตามข้อกำหนดการก่อสร้าง มทศ.201 - 2018.203 (เฉพาะส่วนที่เกี่ยวเนื่อง)
2. EXPANSION JOINT จะใช้เฉพาะกรณีที่มีขนาดหรือโครงสร้างที่ฐานรากมีขนาดหรือพื้นที่เฉพาะตามปกติ
3. วัสดุอุดรอยต่อคอนกรีตชนิดพิเศษ (CONCRETE JOINT SEALER HOT - POURED ELASTIC TYPE) ตาม มทศ. 478
4. วัสดุอุดรอยต่อคอนกรีต (NON - EXTRUDING JOINT FILLER) ใช้เฉพาะสำหรับรอยต่อตาม มทศ.1041
5. ส่วนอุดคอนกรีต (SLUMP) ไม่เกินกว่า 10 ซม. และแรงอัด (COMPRESSIVE STRENGTH) ของวัสดุอุดคอนกรีตต้องไม่น้อยกว่า 15x15x15 ซม. ที่ 28 วัน ต้องไม่น้อยกว่า 200 กก./ตร.ซม.
6. เหล็กเสริมใช้เส้นขนาดฐาน มทศ.20 และ มทศ.24
7. ให้อัด WELDED WIRE MESH (มทศ.737) ตามตารางที่ 1, 2, 3, 4, 5, 6, 7, 8, 9, 10, 11, 12, 13, 14, 15, 16, 17, 18, 19, 20, 21, 22, 23, 24, 25, 26, 27, 28, 29, 30, 31, 32, 33, 34, 35, 36, 37, 38, 39, 40, 41, 42, 43, 44, 45, 46, 47, 48, 49, 50, 51, 52, 53, 54, 55, 56, 57, 58, 59, 60, 61, 62, 63, 64, 65, 66, 67, 68, 69, 70, 71, 72, 73, 74, 75, 76, 77, 78, 79, 80, 81, 82, 83, 84, 85, 86, 87, 88, 89, 90, 91, 92, 93, 94, 95, 96, 97, 98, 99, 100, 101, 102, 103, 104, 105, 106, 107, 108, 109, 110, 111, 112, 113, 114, 115, 116, 117, 118, 119, 120, 121, 122, 123, 124, 125, 126, 127, 128, 129, 130, 131, 132, 133, 134, 135, 136, 137, 138, 139, 140, 141, 142, 143, 144, 145, 146, 147, 148, 149, 150, 151, 152, 153, 154, 155, 156, 157, 158, 159, 160, 161, 162, 163, 164, 165, 166, 167, 168, 169, 170, 171, 172, 173, 174, 175, 176, 177, 178, 179, 180, 181, 182, 183, 184, 185, 186, 187, 188, 189, 190, 191, 192, 193, 194, 195, 196, 197, 198, 199, 200, 201, 202, 203, 204, 205, 206, 207, 208, 209, 210, 211, 212, 213, 214, 215, 216, 217, 218, 219, 220, 221, 222, 223, 224, 225, 226, 227, 228, 229, 230, 231, 232, 233, 234, 235, 236, 237, 238, 239, 240, 241, 242, 243, 244, 245, 246, 247, 248, 249, 250, 251, 252, 253, 254, 255, 256, 257, 258, 259, 260, 261, 262, 263, 264, 265, 266, 267, 268, 269, 270, 271, 272, 273, 274, 275, 276, 277, 278, 279, 280, 281, 282, 283, 284, 285, 286, 287, 288, 289, 290, 291, 292, 293, 294, 295, 296, 297, 298, 299, 300, 301, 302, 303, 304, 305, 306, 307, 308, 309, 310, 311, 312, 313, 314, 315, 316, 317, 318, 319, 320, 321, 322, 323, 324, 325, 326, 327, 328, 329, 330, 331, 332, 333, 334, 335, 336, 337, 338, 339, 340, 341, 342, 343, 344, 345, 346, 347, 348, 349, 350, 351, 352, 353, 354, 355, 356, 357, 358, 359, 360, 361, 362, 363, 364, 365, 366, 367, 368, 369, 370, 371, 372, 373, 374, 375, 376, 377, 378, 379, 380, 381, 382, 383, 384, 385, 386, 387, 388, 389, 390, 391, 392, 393, 394, 395, 396, 397, 398, 399, 400, 401, 402, 403, 404, 405, 406, 407, 408, 409, 410, 411, 412, 413, 414, 415, 416, 417, 418, 419, 420, 421, 422, 423, 424, 425, 426, 427, 428, 429, 430, 431, 432, 433, 434, 435, 436, 437, 438, 439, 440, 441, 442, 443, 444, 445, 446, 447, 448, 449, 450, 451, 452, 453, 454, 455, 456, 457, 458, 459, 460, 461, 462, 463, 464, 465, 466, 467, 468, 469, 470, 471, 472, 473, 474, 475, 476, 477, 478, 479, 480, 481, 482, 483, 484, 485, 486, 487, 488, 489, 490, 491, 492, 493, 494, 495, 496, 497, 498, 499, 500, 501, 502, 503, 504, 505, 506, 507, 508, 509, 510, 511, 512, 513, 514, 515, 516, 517, 518, 519, 520, 521, 522, 523, 524, 525, 526, 527, 528, 529, 530, 531, 532, 533, 534, 535, 536, 537, 538, 539, 540, 541, 542, 543, 544, 545, 546, 547, 548, 549, 550, 551, 552, 553, 554, 555, 556, 557, 558, 559, 560, 561, 562, 563, 564, 565, 566, 567, 568, 569, 570, 571, 572, 573, 574, 575, 576, 577, 578, 579, 580, 581, 582, 583, 584, 585, 586, 587, 588, 589, 590, 591, 592, 593, 594, 595, 596, 597, 598, 599, 600, 601, 602, 603, 604, 605, 606, 607, 608, 609, 610, 611, 612, 613, 614, 615, 616, 617, 618, 619, 620, 621, 622, 623, 624, 625, 626, 627, 628, 629, 630, 631, 632, 633, 634, 635, 636, 637, 638, 639, 640, 641, 642, 643, 644, 645, 646, 647, 648, 649, 650, 651, 652, 653, 654, 655, 656, 657, 658, 659, 660, 661, 662, 663, 664, 665, 666, 667, 668, 669, 670, 671, 672, 673, 674, 675, 676, 677, 678, 679, 680, 681, 682, 683, 684, 685, 686, 687, 688, 689, 690, 691, 692, 693, 694, 695, 696, 697, 698, 699, 700, 701, 702, 703, 704, 705, 706, 707, 708, 709, 710, 711, 712, 713, 714, 715, 716, 717, 718, 719, 720, 721, 722, 723, 724, 725, 726, 727, 728, 729, 730, 731, 732, 733, 734, 735, 736, 737, 738, 739, 740, 741, 742, 743, 744, 745, 746, 747, 748, 749, 750, 751, 752, 753, 754, 755, 756, 757, 758, 759, 760, 761, 762, 763, 764, 765, 766, 767, 768, 769, 770, 771, 772, 773, 774, 775, 776, 777, 778, 779, 780, 781, 782, 783, 784, 785, 786, 787, 788, 789, 790, 791, 792, 793, 794, 795, 796, 797, 798, 799, 800, 801, 802, 803, 804, 805, 806, 807, 808, 809, 810, 811, 812, 813, 814, 815, 816, 817, 818, 819, 820, 821, 822, 823, 824, 825, 826, 827, 828, 829, 830, 831, 832, 833, 834, 835, 836, 837, 838, 839, 840, 841, 842, 843, 844, 845, 846, 847, 848, 849, 850, 851, 852, 853, 854, 855, 856, 857, 858, 859, 860, 861, 862, 863, 864, 865, 866, 867, 868, 869, 870, 871, 872, 873, 874, 875, 876, 877, 878, 879, 880, 881, 882, 883, 884, 885, 886, 887, 888, 889, 890, 891, 892, 893, 894, 895, 896, 897, 898, 899, 900, 901, 902, 903, 904, 905, 906, 907, 908, 909, 910, 911, 912, 913, 914, 915, 916, 917, 918, 919, 920, 921, 922, 923, 924, 925, 926, 927, 928, 929, 930, 931, 932, 933, 934, 935, 936, 937, 938, 939, 940, 941, 942, 943, 944, 945, 946, 947, 948, 949, 950, 951, 952, 953, 954, 955, 956, 957, 958, 959, 960, 961, 962, 963, 964, 965, 966, 967, 968, 969, 970, 971, 972, 973, 974, 975, 976, 977, 978, 979, 980, 981, 982, 983, 984, 985, 986, 987, 988, 989, 990, 991, 992, 993, 994, 995, 996, 997, 998, 999, 1000

นายอำเภออนุมัติข้อบัญญัติ

เมื่อ 7 ก.ย. 2564

(ลงชื่อ) เจ้าหน้าที่ (นางสาวสุวรรณี ขนพรม)

ห้องดินอำเภอปทุมราชวงศา

ขยายแบบ

แบบถนน คสล. ภายในหมู่บ้าน (แบบไม่มีร่องระบายน้ำ) ระเบียบแบบบ้านที่ปรากฏตามแบบที่ 2-206/49 ของกรมทางหลวงชนบท

ตารางที่ 1. แสดงขนาดของ WIRED MESH ที่ใช้แทน BAR MESH

BAR MESH (F _y = 1,200 Ksc) (เหล็กเส้นตาม SR 24)		WIRED MESH (F _y = 0,750 Ksc) (เหล็กเส้นเชื่อมตะแกรงด้านข้างรูป)	
DIA / SPACING	STEEL AREA (ตร.ซม./ม)	DIA / SPACING	STEEL AREA (ตร.ซม./ม)
Ø 8 18L.10 0.30 ม.	0.940	Ø 4 18L.10 0.30 ม.	0.419
Ø 9 18L.10 0.30 ม.	2.12	Ø 6 18L.10 0.30 ม.	0.940

	แบบมาตรฐานงานทาง สำหรับองค์กรปกครองส่วนท้องถิ่น
	ถนน คสล. ภายในหมู่บ้าน (แบบไม่มีร่องระบายน้ำ) ระเบียบแบบบ้านที่ปรากฏตามแบบที่ 2-206/49
	แบบเลขที่ ทด-2-206 แผ่นที่ 17

(นายสุรพงษ์ พุทธิวงศ์)
นายช่างโยธาชำนาญงาน



แบบก่อสร้าง

โครงการปรับปรุงและซ่อมแซมถนนคอนกรีตเสริมเหล็กภายในหมู่บ้าน บ้านม่วงโป้ หมู่ที่ 2

สถานที่ก่อสร้าง

บ้านม่วงโป้ หมู่ที่ 2

ตำบลโนนงาม อำเภอปทุมราชวงศา

จังหวัดอำนาจเจริญ

แบบแสดงรายการ ปริมาณงาน และราคา

ประมาณราคา

โครงการปรับปรุงและซ่อมแซมถนนคอนกรีตเสริมเหล็กภายในหมู่บ้าน บ้านม่วงโป้ หมู่ที่ ๒

ต.โนนงาม อ.ปทุมราชวงศา จ.อำนาจเจริญ

สถานที่ก่อสร้าง

ถนนคอนกรีตเสริมเหล็กภายในหมู่บ้าน บ้านม่วงโป้ หมู่ที่ ๒

ฝ่ายประมาณราคา

กองช่าง

ประมาณการโดย

นายสุรพงษ์ พุทธิวงศ์

ประมาณราคาเมื่อวันที่ ๘ กรกฎาคม ๒๕๖๔

ปริมาณงาน

ที่	รายการ	จำนวน	หน่วย	ค่าวัสดุ		ค่าแรงงาน		รวมค่าวัสดุและ ค่าแรงงาน	หมายเหตุ
				ราคา/หน่วย	จำนวนเงิน	ราคา/หน่วย	จำนวนเงิน		
๑	แก้ไขปัญหาความเดือดร้อน บ้านม่วงโป้ หมู่ที่ ๒								
	งานเป่าล้างทำความสะอาด ผิวทางเดิม	๑๒๐	ตร.ม.		-	๕๐.๐๐	๖,๐๐๐	๖,๐๐๐.๐๐	
	ปูนชนิดพิเศษ กาวซีเมนต์ ๒๐ กก. (โรยหน้าผิวทางเดิม)	๓๐	ถุง	๓๙๙.๐๐	๑๑,๙๗๐	๑๕.๐๐	๔๕๐	๑๒,๔๒๐.๐๐	
	คอนกรีตผสมเสร็จรูปลูกบาศก์ ๓๒๐ กก./ตร.ชม.	๖.๐๐	ลิบ.ม.	๒,๒๒๐.๐๐	๑๓,๓๒๐	๓๐๖.๐๐	๑,๘๓๖	๑๕,๑๕๖.๐๐	
					-		-	-	
	รวมยอดยกไป							๓๓,๕๗๖.๐๐	

(ลงชื่อ).....ประมาณการ

(นายสุรพงษ์ พุทธิวงศ์)

นายช่างโยธาชำนาญงาน
นายอำเภออนุมิต์ชัยบัญชา

เมื่อ ๕-7 ก.ย. 2564

(ลงชื่อ).....เจ้าหน้าที่

(นางสาวสุวรรณี ชื่นพรม)

หลังกิ่งอำเภอปทุมราชวงศา

(ลงชื่อ).....ผู้เห็นชอบ

(นางสาวกฤษณารัตน์ กุลสิงห์)

รองปลัดองค์การบริหารส่วนตำบล รักษาราชการแทน
ปลัดองค์การบริหารส่วนตำบล

(ลงชื่อ).....ผู้อนุมัติ

(นายแสง ทองหล่อ)

นายกองค์การบริหารส่วนตำบลโนนงาม



องค์การบริหารส่วนตำบล โนนงาม

โครงการ: ปรับปรุงและซ่อมแซมถนนคอนกรีตเสริมเหล็กภายในหมู่บ้านบ้านม่วงไข่ หมู่ที่ 2

สถานที่ก่อสร้าง: บ้านม่วงไข่ หมู่ที่ 2 ตำบล โนนงาม อำเภอปทุมราชวงศา จังหวัดอำนาจเจริญ

เขียนแบบ: ลงชื่อ..... (นายอมรินทร์ ภาคขาว) พนักงานจ้างทั่วไปปฏิบัติงานธุรการ

ออกแบบ/ตรวจสอบ: ลงชื่อ..... (นายสุรพงษ์ พุทธิวงศ์) นายช่างโยธาชำนาญงาน

เห็นชอบ: ลงชื่อ..... (นางสาวกนกวรรณ ฤกษ์สิงห์) รองปลัดองค์การบริหารส่วนตำบล รักษาการแทน ปลัดองค์การบริหารส่วนตำบล

อนุมัติ: ลงชื่อ..... (นายแสง ทองทอง) นายกองกำกับการบริหารส่วนตำบล โนนงาม

แบบแสดง: แปลนพื้น

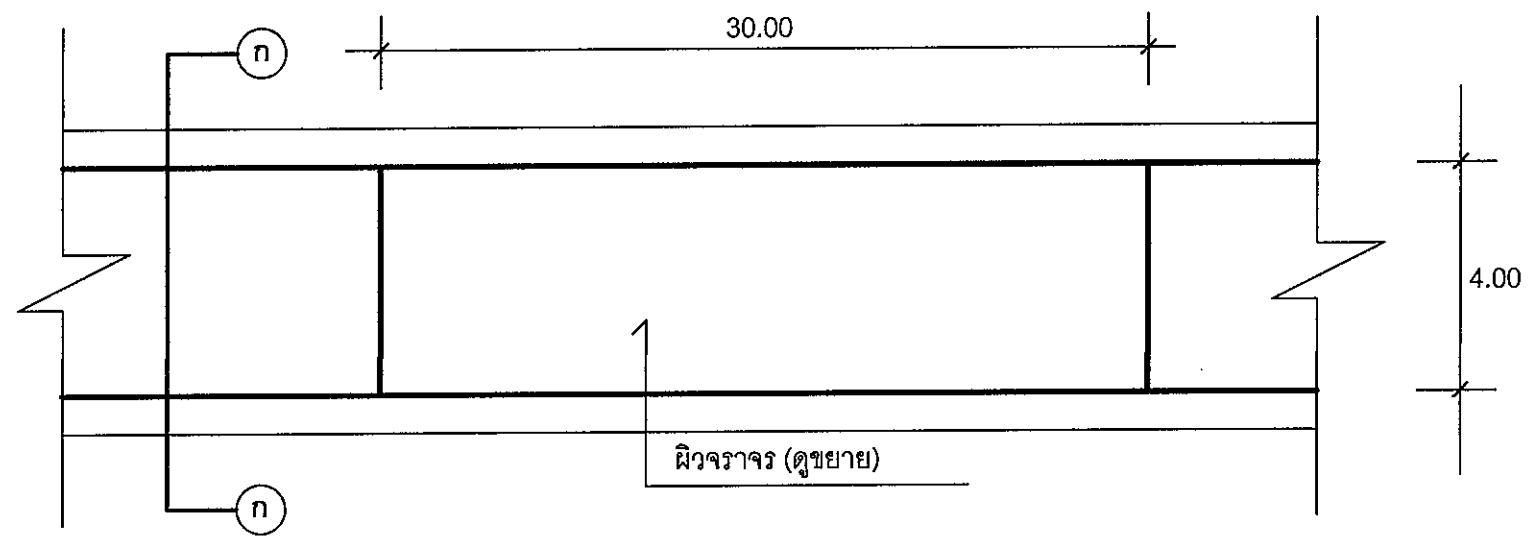

แปลนถนน 1:25

ผิวจราจรกว้าง 4 เมตร ระยะทางยาว 30 เมตร หนาไม่น้อยกว่า 0.05 เมตร หรือมีพื้นที่ไม่น้อยกว่า 120 ตร.ม.

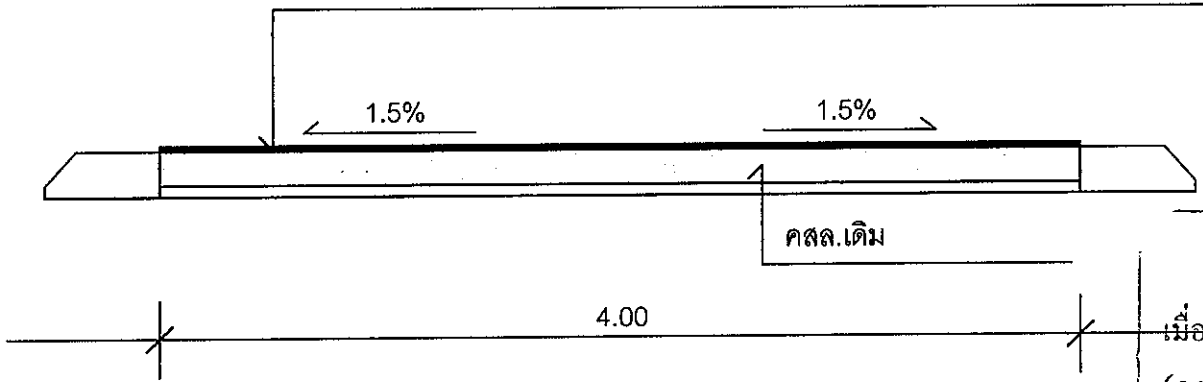

ขยายรูปตัด ก - ก

นายอำเภออนุมัติข้อบัญญัติ
เมื่อ 7 ก.ย. 2564
(ลงชื่อ).....เจ้าหน้าที่
(นางสาวสุวรรณี ขนพรม)
ท้องถิ่นอำเภอปทุมราชวงศา



แบบก่อสร้าง

โครงการขยายท่อประปาภายในหมู่บ้าน บ้านม่วงโປ้ หมู่ที่ 2

สถานที่ก่อสร้าง

บ้านม่วงโປ้ หมู่ที่ 2

ตำบลโนนงาม อำเภอปทุมราชวงศา

จังหวัดอำนาจเจริญ

สรุปผลการประมาณราคาค่าก่อสร้าง

ส่วนราชการ
โครงการ

องค์การบริหารส่วนตำบลโนนงาม

ขยายท่อประปาภายในหมู่บ้าน บ้านม่วงไข่ หมู่ที่ ๒

เจ้าของ

องค์การบริหารส่วนตำบลโนนงาม

สถานที่ก่อสร้าง

บ้านม่วงไข่ หมู่ที่ ๒ ตำบลโนนงาม อำเภอชุมพวงราชวงศา จังหวัดอำนาจเจริญ
กองช่าง

หน่วยงานออกแบบแปลน

ปริมาณงาน ท่อพีวีซี ขนาด ๒ นิ้ว ชั้น ๘.๕ ระยะทางยาว ๘๔๘ เมตร

ประมาณราคาค่าแบบ ป.ร.๕

จำนวน ๑ แผ่น

ประมาณราคาเมื่อวันที่

๘ กรกฎาคม ๒๕๖๔

ที่	รายการ	ค่าวัสดุและค่าแรงงาน	FACTOR F	รวมเป็นค่าก่อสร้าง	หมายเหตุ
		จำนวนเงิน/บาท		รวมเป็นเงิน/บาท	
๑	ประเภทงานอาคาร	๗๗,๗๔๙.๐๐	๑.๓๐๖	๑๐๑,๕๕๐.๑๙	
๒	ประเภทงานทาง		๑.๓๖๑๑	-	
๓	ประเภทงานสะพานและท่อเหลี่ยม		๑.๒๕๐๙	-	
๔	ประเภทงานชลประทาน		๑.๓๓๗๕		
๕	ประเภทงานครุภัณฑ์และงานอื่นๆ		๑	-	
	เลื่อนไซ				
	เงินล่วงหน้าจ่าย ๐.๐๐ %				
	เงินประกันผลงานหัก ๕.๐๐ %				
	ดอกเบี้ยเงินกู้ ๕.๐๐ %				
	ค่าภาษีมูลค่าเพิ่ม (VAT) ๗.๐๐%				
สรุป	รวมค่าก่อสร้างเป็นเงินทั้งสิ้น			๑๐๑,๕๕๐.๑๙	
	คิดเป็นเงินเพียง			๑๐๐,๐๐๐	
	ตัวอักษร	หนึ่งแสนบาทถ้วน			

(ลงชื่อ).....
(นายสุรพงษ์ พุทธิวงศ์) ประมาณการ

นายช่างโยธาชำนาญงาน

(ลงชื่อ).....
(นางสาวสุพรรณรัตน์ กุศลสิงห์) ผู้เห็นชอบ

รองปลัดองค์การบริหารส่วนตำบล รักษาการราชการแทน

นายอำเภออเนกขัตติย์ชัยภูมิ

ปลัดองค์การบริหารส่วนตำบล

เมื่อ ๗ ก.ย. 2564

(ลงชื่อ).....
(นายแสง ทองท่อ) ผู้อนุมัติ(ลงชื่อ).....
(นางสาวสุวรรณี ชื่นพรม) เจ้าหน้าที่

นายกองค์การบริหารส่วนตำบลโนนงาม

ท้องถิ่นอำเภอชุมพวงราชวงศา

แบบแสดงรายการ ปริมาณงาน และราคา

ประมาณราคา

โครงการขยายท่อประปาภายในหมู่บ้าน บ้านม่วงโป้ หมู่ที่ ๒

สถานที่ก่อสร้าง

บ้านม่วงโป้ หมู่ที่ ๒ ตำบลโนนงาม อำเภอปทุมราชวงศา จังหวัดอำนาจเจริญ

ฝ่ายประมาณราคา

กองช่าง

ประมาณการโดย

นายสุรพงษ์ พุทธิวงศ์

ประมาณราคาเมื่อวันที่ ๘ กรกฎาคม ๒๕๖๔

ปริมาณงาน ท่อพีวีซี ขนาด ๒ นิ้ว ชั้น ๘.๕ ระยะทางยาว ๘๔๘ เมตร

ที่	รายการ	จำนวน	หน่วย	ค่าวัสดุ		ค่าแรงงาน		รวมค่าวัสดุและค่าแรงงาน	หมายเหตุ
				ราคา/หน่วย	จำนวนเงิน	ราคา/หน่วย	จำนวนเงิน		
๑	แก้ปัญหาคความเดือดร้อนบ้านม่วงโป้ หมู่ที่ ๒								
-	ดินขุดและถมคืนพร้อมค่าแรงเดินท่อ	๘๔๘.๐๐	เมตร		-	๒๗.๐๐	๒๒,๘๙๖.๐๐	๒๒,๘๙๖.๐๐	
-	ท่อ พีวีซี ขนาด ๒ นิ้ว ชั้น ๘.๕	๒๑๒.๐๐	ท่อน	๒๔๕.๐๐	๕๑,๙๔๐.๐๐		-	๕๑,๙๔๐.๐๐	
-	กาวยาท่อ PVC ขนาด ๑,๐๐๐ กรัม	๕.๐๐	กระป๋อง	๔๕๐.๐๐	๒,๒๕๐.๐๐		-	๒,๒๕๐.๐๐	
-	วาล์ว PVC ขนาด ๒ นิ้ว	๑.๐๐	ตัว	๑๒๕.๐๐	๑๒๕.๐๐		-	๑๒๕.๐๐	
-	ข้องอ PVC ขนาด ๒ นิ้ว	๔.๐๐	ตัว	๒๗.๐๐	๑๐๘.๐๐		-	๑๐๘.๐๐	
-	ข้อต่อสามทาง ขนาด ๒ นิ้ว ลด ๑/๒ นิ้ว	๑๐.๐๐	ตัว	๒๗.๐๐	๒๗๐.๐๐		-	๒๗๐.๐๐	
-	ท่อ PVC ขนาด ๑/๒ นิ้ว ชั้น ๘.๕	๒.๐๐	ท่อน	๕๕.๐๐	๑๑๐.๐๐		-	๑๑๐.๐๐	
-	ข้อต่อปิดท่อ PVC ขนาด ๑/๒ นิ้ว	๑๐.๐๐	ตัว	๕.๐๐	๕๐.๐๐		-	๕๐.๐๐	
	รวมยอดยกไป							๗๗,๗๔๙.๐๐	

(ลงชื่อ).....ประมาณการ

(นายสุรพงษ์ พุทธิวงศ์)

นายช่างโยธาชำนาญงาน

เมื่อ - 7 ก.ย. 2564

(ลงชื่อ).....เจ้าพนักงาน

(นางสาวสุวรรณี ชัยพรม)

(ลงชื่อ).....ผู้เห็นชอบ

(นางสาวกฤษณารัตน์ กุลสิงห์)

รองปลัดองค์การบริหารส่วนตำบล รักษาราชการแทน

ปลัดองค์การบริหารส่วนตำบล

(ลงชื่อ).....ผู้อนุมัติ

(นายแสง ทองหล่อ)

นายกองค์การบริหารส่วนตำบลโนนงาม



องค์การบริหารส่วนตำบล โนนงาม

โครงการ: ขยายท่อประปาภายในหมู่บ้าน
บ้านม่วงโป้ หมู่ที่ 2

สถานที่ก่อสร้าง: บ้านม่วงโป้ หมู่ที่ 2
ตำบลโนนงาม อำเภอปทุมราชวงศา
จังหวัดอำนาจเจริญ

เขียนแบบ:

ลงชื่อ.....
(นายอมรพันธ์ สกสชาว)
พนักงานเจ้าหน้าที่ไปปฏิบัติงานราชการ

ออกแบบ/ตรวจสอบ:

ลงชื่อ.....
(นายสมพงษ์ สุขวิวงศ์)
นายช่างโยธาชำนาญงาน

เห็นชอบ:

ลงชื่อ.....
(นางสาวศุภมาสวีร์คน กุลสิงห์)
รองปลัดองค์การบริหารส่วนตำบล รักษาการแทน
ปลัดองค์การบริหารส่วนตำบล

อนุมัติ:

ลงชื่อ.....
(นายแสง ทองหล่อ)
นายกองค์การบริหารส่วนตำบล โนนงาม

แบบแสดง:

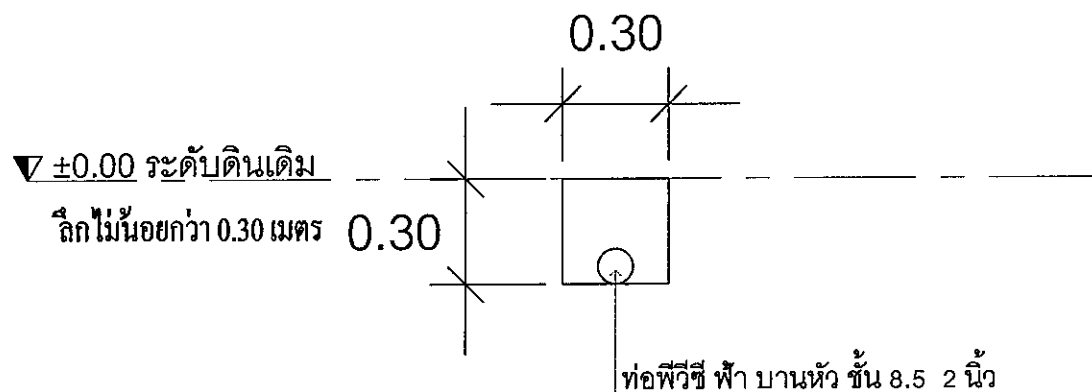

หมายเหตุ: ให้ผู้รับจ้างทำการขยายท่อประปาภายในหมู่บ้าน บ้านม่วงโป้ หมู่ที่ 2 ท่อพีวีซี ขนาด 2 นิ้ว ชั้น 8.5 ระยะทางยาว 848 เมตร

โดยเดินท่อฝังในดินลึกไม่น้อยกว่า 0.30 เมตร พร้อมติดตั้งบอลวาล์ว พีวีซี ขนาด 2 นิ้ว 1 ตัว

ให้ผู้รับจ้างทำการติดตั้งข้อต่อสามทาง ขนาด 2 นิ้ว ลด 1/2 นิ้ว พร้อมข้อต่อปิดท่อ PVC ขนาด 1/2 นิ้ว จำนวน 10 จุด

นายอำเภออนุมัติข้อบัญญัติ

เมื่อ..... 7 ก.ย. 2564

(ลงชื่อ).....
(นางสาวสุวรรณี ชื่นพรม) ข้าราชการ
ท้องถิ่นอำเภอปทุมราชวงศา



แบบก่อสร้าง

โครงการเปลี่ยนท่อส่งน้ำประปาภายในหมู่บ้าน บ้านโนนงาม หมู่ที่ 3

สถานที่ก่อสร้าง

บ้านโนนงาม หมู่ที่ 3

ตำบลโนนงาม อำเภอปทุมราชวงศา

จังหวัดอำนาจเจริญ



องค์การบริหารส่วนตำบล โนนงาม

โครงการ: เปลี่ยนท่อส่งน้ำประปาภายใน
หมู่บ้าน บ้านโนนงาม หมู่ที่ 3

สถานที่ก่อสร้าง:บ้าน โนนงาม หมู่ที่ 3
ตำบล โนนงาม อำเภอปทุมราชวงศา
จังหวัดอำนาจเจริญ

เขียนแบบ:

ลงชื่อ.....
(นายสมรพันธ์ ลาภสาร)
พนักงานจ้างทั่วไปปฏิบัติงานธุรการ

ออกแบบ/ตรวจสอบ:

ลงชื่อ.....
(นายสมพงษ์ พุทธิวงค์)
นายช่างโยธาชำนาญงาน

เห็นชอบ:

ลงชื่อ.....
(นางสาวกัญญาเรศน กุลสิงห์)
รองปลัดองค์การบริหารส่วนตำบล รักษาการแทน
ปลัดองค์การบริหารส่วนตำบล

อนุมัติ:

ลงชื่อ.....
(นายแสง ทองหล่อ)
นายกองค์การบริหารส่วนตำบล โนนงาม

แบบแสดง:

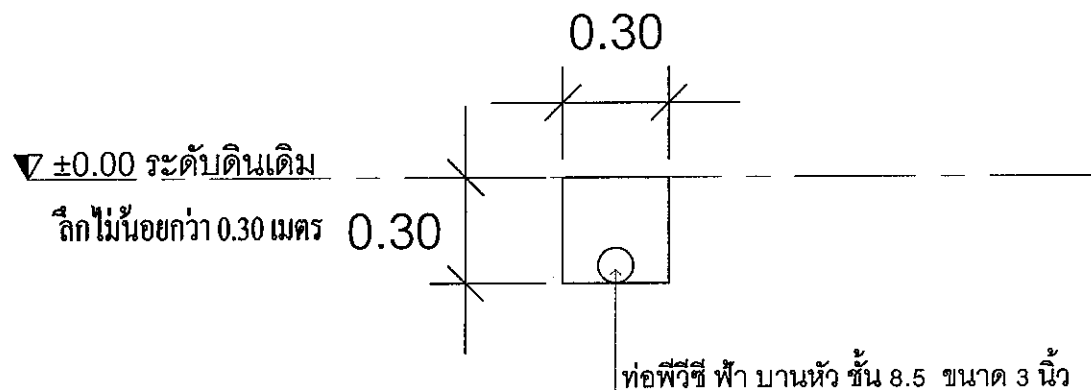

หมายเหตุ: ให้ผู้รับจ้างทำการเปลี่ยนท่อประปาภายในหมู่บ้าน บ้านโนนงาม หมู่ที่ 3 ขนาดท่อ พีวีซี. ชั้น 8.5 ขนาด 3 นิ้ว ระยะทาง 1,100 เมตร

โดยเดินท่อฝังในดินลึกไม่น้อยกว่า 0.30 เมตร พร้อมติดตั้งบอลวาล์ว พีวีซี ขนาด 3 นิ้ว 1 ตัว

ให้ผู้รับจ้างทำการติดตั้งข้อต่อสามทาง ขนาด 3 นิ้ว ลด 1/2 นิ้ว พร้อมข้อต่อปิดท่อ PVC ขนาด 1/2 นิ้ว จำนวน 50 จุด

นายอำเภออนุมัติข้อบัญญัติ

เมื่อ..... = 7 พ.ย. 2564

(ลงชื่อ).....

(นางสาวสุวรรณี ชนพรม)

เจ้าหน้าที
ท้องถิ่นอำเภอปทุมราชวงศา



แบบก่อสร้าง

โครงการก่อสร้างถนนดินภายในหมู่บ้าน บ้าน โนนงาม หมู่ที่ 4

สถานที่ก่อสร้าง

บ้าน โนนงาม หมู่ที่ 4

ตำบลโนนงาม อำเภอปทุมราชวงศา

จังหวัดอำนาจเจริญ

แบบแสดงรายการ ปริมาณงาน และราคา

ประมาณราคา

โครงการก่อสร้างถนนดินภายในหมู่บ้าน บ้านโนนงาม หมู่ที่ ๔

สถานที่ก่อสร้าง

บ้านโนนงาม หมู่ที่ ๔ ต.โนนงาม อ.ปทุมราชวงศา จ.อำนาจเจริญ

ฝ่ายประมาณราคา

กองช่าง

ประมาณการโดย

นายสุรพงษ์ พุทธิวงศ์

ประมาณราคาเมื่อวันที่ ๘ กรกฎาคม ๒๕๖๔

ปริมาณงาน รายละเอียดตามแบบองค์การบริหารส่วนตำบลโนนงามกำหนด

ที่	รายการ	จำนวน	หน่วย	ค่าวัสดุ		ค่าแรงงาน		รวมค่าวัสดุและ ค่าแรงงาน	หมายเหตุ
				ราคา/หน่วย	จำนวนเงิน	ราคา/หน่วย	จำนวนเงิน		
๑	งานถนน								
	ดินถมตลอดสาย พร้อมเกลี่ยตบแต่งตลอดสาย	๗๒๐.๐๐	ลบ.ม.	๗๐.๐๐	๕๐,๔๐๐.๐๐	๑๐.๐๐	๗,๒๐๐.๐๐	๕๗,๖๐๐.๐๐	
	ท่อระบายน้ำคอนกรีตเสริมเหล็ก ปากลิ้นราง ชั้น ๓ ยาว ๑ เมตร ศก. ๑.๐๐ ม .	๙.๐๐	ท่อน	๑,๗๐๐.๐๐	๑๕,๓๐๐.๐๐	๓๐๐.๐๐	๒,๗๐๐.๐๐	๑๘,๐๐๐.๐๐	
	รวมยอดยกไป							๗๕,๖๐๐.๐๐	

(ลงชื่อ).....ประมาณการ

(นายสุรพงษ์ พุทธิวงศ์)

นายช่างโยธาชำนาญงาน

(ลงชื่อ).....ผู้เห็นชอบ

(นางสาวกฤษณารัตน์ กุลสิงห์)

รองปลัดองค์การบริหารส่วนตำบล รักษาราชการแทน

ปลัดองค์การบริหารส่วนตำบล

(ลงชื่อ).....ผู้อนุมัติ

(นายแสง ทองท้อ)

นายกองค์การบริหารส่วนตำบลโนนงาม

นายอำเภออนุมัติขัณฑ์
เมื่อ 7 ก.ย. 2564
(ลงชื่อ).....เจ้าหน้าที่
(นางสาวสุวรรณี ชันพรม)
ท้องถิ่นอำเภอปทุมราชวงศา



องค์การบริหารส่วนตำบล โนนงาม

โครงการ: ก่อสร้างถนนดินภายในหมู่บ้าน บ้าน โนนงาม หมู่ที่ 4

สถานที่ก่อสร้าง: บ้านโนนงาม หมู่ที่ 4 ตำบล โนนงาม อำเภอปทุมราชวงศา จังหวัดอำนาจเจริญ

เขียนแบบ:

ลงชื่อ.....
(นายสมรพันธ์ ลาดดาว)
พนักงานจ้างทั่วไปปฏิบัติงานราชการ

ออกแบบ/ตรวจสอบ:

ลงชื่อ.....
(นายสุรพงษ์ พุทธิวงศ์)
นายช่าง ไร่ราชันมอญเงิน

เห็นชอบ:

ลงชื่อ.....
(นางสาวกัญญาเรณีนัน กุลสิงห์)
รองปลัดองค์การบริหารส่วนตำบล รักษาการแทน
ปลัดองค์การบริหารส่วนตำบล

อนุมัติ:

ลงชื่อ.....
(นายแสวง ทองทอง)
นายกองค์การบริหารส่วนตำบล โนนงาม

แบบแสดง:

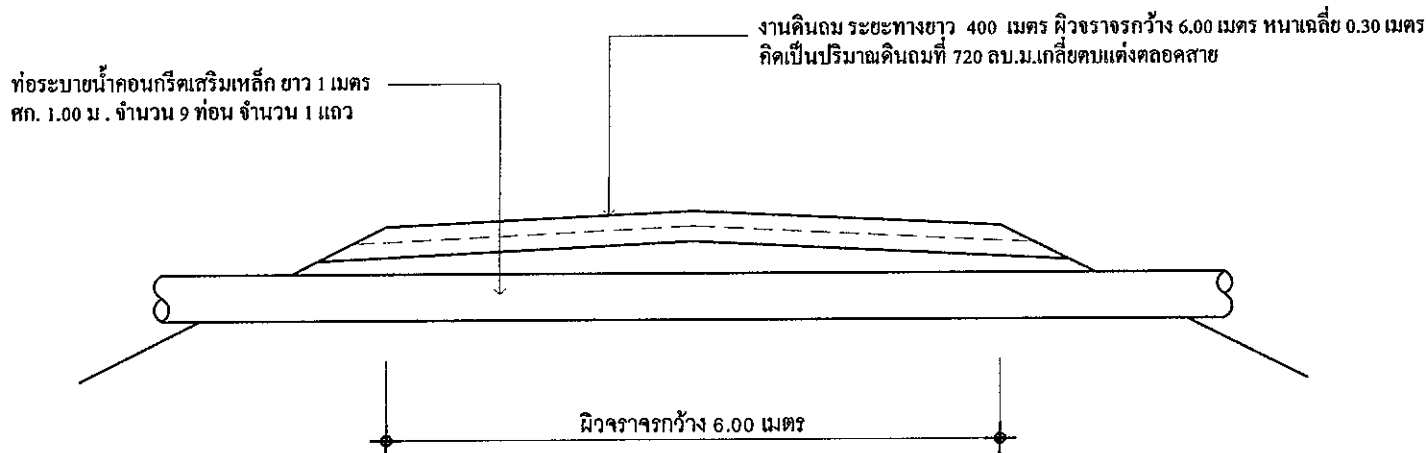

รูปตัดก่อสร้างถนนดินภายในหมู่บ้าน บ้าน โนนงาม หมู่ที่ 4

นายอำเภออนุมัติข้อบัญญัติ
เมื่อ..... - 7 ก.ย. 2564
(ลงชื่อ).....เจ้าหน้าที
(นางสาวสุวรรณี ชื่นพรม)
ท้องถิ่นอำเภอปทุมราชวงศา

N

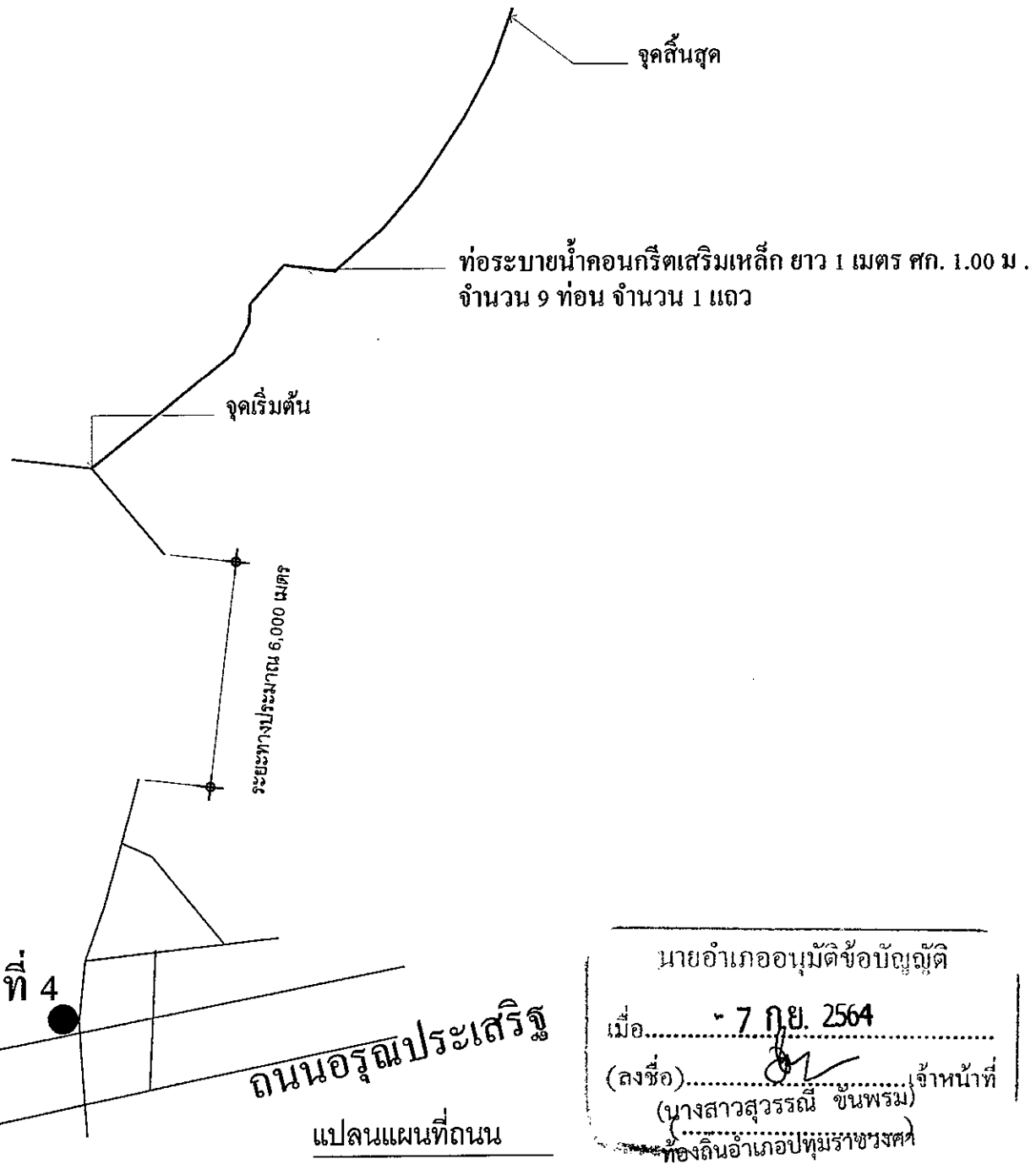

องค์การบริหารส่วนตำบล โนนงาม

โครงการ: ก่อสร้างถนนดินภายในหมู่
บ้าน บ้านโนนงาม หมู่ที่ 4

สถานที่ก่อสร้าง: บ้านโนนงาม หมู่ที่ 4
ตำบล โนนงาม อำเภอปทุมราชวงศา
จังหวัดอำนาจเจริญ

เขียนแบบ:
ลงชื่อ.....
(นายสมรพันธ์ สกลสาร)
พนักงานช่างทั่วไปปฏิบัติงานธุรการ

ออกแบบ/ตรวจสอบ:
ลงชื่อ.....
(นายสุรพงษ์ พุทธิวงศ์)
นายช่างโยธาชำนาญงาน

เห็นชอบ:
ลงชื่อ.....
(นางสาวศุภมาณี กุลสิงห์)
รองปลัดองค์การบริหารส่วนตำบล รักษาการแทน
ปลัดองค์การบริหารส่วนตำบล

อนุมัติ:
ลงชื่อ.....
(นายแสง ทองหล่อ)
นายกองค์การบริหารส่วนตำบล โนนงาม

แบบแสดง:

นายอำเภออนุมัติข้อบัญญัติ

เมื่อ..... 7 ก.ย. 2564

(ลงชื่อ)..... เจ้าหน้าที่

(นางสาวสุวรรณี ชื่นพรม)

ท้องถิ่นอำเภอปทุมราชวงศา



แบบก่อสร้างโครงการ

ขยายเขตไฟฟ้าส่องสว่างภายในตำบลโนนงาม

สถานที่ก่อสร้าง

บ้านโนนงาม หมู่ที่ 4 และบ้านหนองน้ำชุ่ม หมู่ที่ 5

ตำบลโนนงาม อำเภอปทุมราชวงศา

จังหวัดอำนาจเจริญ

สรุปผลการประมาณราคาก่อสร้าง

องค์การบริหารส่วนตำบลโนนงาม

ขยายเขตไฟฟ้าส่องสว่างภายในตำบลโนนงาม

ส่วนราชการ

โครงการ

เจ้าของ

สถานที่ก่อสร้าง

หน่วยงานออกแบบแปลน

ปริมาณงาน โคมไฟถนนโชน้ำชาเซลล์ ขนาดไม่น้อยกว่า ๒๐๐w บ้านโนนงาม หมู่ที่ ๔ จำนวน ๑๔ จุด บ้านหนองน้ำซุ่น หมู่ที่ ๕ จำนวน ๒๘ จุด โคมไฟถนนโชน้ำชาเซลล์ ขนาดไม่น้อยกว่า ๒๐๐w

ประมาณราคาตามแบบ ปร.๕ จำนวน ๑ แฉ่น

ประมาณราคาเมื่อวันที่ ๘ กรกฎาคม ๒๕๖๕

ที่	รายการ	ค่าวัสดุและค่าแรงงาน	FACTOR	รวมเป็นค่าก่อสร้าง	หมายเหตุ
		จำนวนเงิน/บาท		รวมเป็นเงิน/บาท	
๑	ประเภทงานอาคาร	๒๓๐,๙๕๑.๓๓	๑.๓๐๖	๓๐๑,๕๙๕.๑๖	
๒	ประเภทงานทาง		๑.๓๖๑๑	-	
๓	ประเภทงานสะพานและท่อเหลี่ยม	-	๑.๒๕๐๙	-	
๔	ประเภทงานชลประทาน		๑.๓๓๗๕		
๕	ประเภทงานครุภัณฑ์และงานอื่นๆ		๑	-	
	เงินส่ง				
	เงินส่งวงหน้จ่าย ๐.๐๐ %				
	เงินประกันผลงานหัก ๐.๐๐ %				
	ดอกเบี้ยเงินกู้ ๗.๐๐ %				
	ค่าภาษีมูลค่าเพิ่ม (VAT) ๗.๐๐%				
สรุป	รวมค่าก่อสร้างเป็นเงินทั้งสิ้น			๓๐๑,๕๙๕.๑๖	
	คิดเป็นเงินเพียง			๓๐๐,๐๐๐	
	ตัวอักษร	สามแสนบาทถ้วน			

(ลงชื่อ).....ประมาณการ

(นายสุรพงษ์ พุทธิวงศ์)

นายช่างโยธาชำนาญงาน

(ลงชื่อ).....ผู้เห็นชอบ

(นางสาวกฤษณา ฤทธิงษ์)

รองปลัดองค์การบริหารส่วนตำบล รักษาการแทน

ปลัดองค์การบริหารส่วนตำบล

นายอำเภออนุมัติขออนุญาต

๕7 กย. 2564

เมื่อ.....

(ลงชื่อ).....เจ้าหน้าที่

(นางสาวสุวรรณี ชันพรม)

ท้องถิ่นอำเภอปทุมราชวงศา

(ลงชื่อ).....ผู้อนุมัติ

(นายแสง ทองหล่อ)

นายกองค์การบริหารส่วนตำบลโนนงาม

แบบแสดงรายการ ปริมาณงาน และราคา

ประมาณราคา

สถานที่ก่อสร้าง

ฝ่ายประมาณราคา

ประมาณการโดย

โครงการขยายเขตไฟฟ้าส่องสว่างในตำบลโนนงาม

บ้านโนนงาม หมู่ที่ ๔ และบ้านหนองน้ำขุ่น หมู่ที่ ๕

กองช่าง

นายสุรพงษ์ พุทธิวงศ์

แบบเลขที่

รายการที่

ประมาณราคาเมื่อวันที่ ๘ กรกฎาคม ๒๕๖๔

ปริมาณงาน โคมไฟถนนโซล่าเซลล์ ขนาดไม่น้อยกว่า ๒๐๐w บ้านโนนงาม หมู่ที่ ๔ จำนวน ๑๔ จุด บ้านหนองน้ำขุ่น หมู่ที่ ๕ จำนวน ๒๘ จุด โคมไฟถนนโซล่าเซลล์ ขนาดไม่น้อยกว่า ๒๐๐w

ที่	รายการ	จำนวน	หน่วย	ค่าวัสดุ		ค่าแรงงาน		รวมค่าวัสดุและ ค่าแรงงาน	หมายเหตุ
				ราคา/หน่วย	จำนวนเงิน	ราคา/หน่วย	จำนวนเงิน		
1. งานย้ายหอประปา									
	ทรายหยาบ,ทรายหยาบรองพื้น	๐.๕๓	ลบ.ม.	๔๕๖.๐๐	๒๔๑.๖๘	๕๕.๐๐	๒๙.๑๕	๒๗๐.๘๓	
	คอนกรีตผสมเสร็จ 1:2:4	๓.๐๕	ลบ.ม.	๒,๒๒๐.๐๐	๖,๗๗๑.๐๐	๓๐๖.๐๐	๙๓๓.๓๐	๗,๗๐๘.๓๐	
	เหล็กเส้นกลม ขนาด dia. 6 มม.	๒๕.๐๐	เส้น	๓๐.๐๐	๗๕๐.๐๐		๐.๐๐	๗๕๐.๐๐	
	ท่อเหล็กเคลือบสังกะสี ประเภท BS-M (คาน้ำเงิน) ขนาด ศก. 2 นิ้ว ยาว 6 เมตร	๔๒.๐๐	ท่อน	๗๙๕.๐๐	๓๓๓,๓๙๐.๐๐		๐.๐๐	๓๓๓,๓๙๐.๐๐	
	โคมไฟถนนโซล่าเซลล์ ขนาดไม่น้อยกว่า 200w เสาวไฟส่องสว่าง	๔๒	ชุด	๓,๙๐๐.๐๐	๑๖๓,๘๐๐.๐๐		๐.๐๐	๑๖๓,๘๐๐.๐๐	
	ค่าแรงประกอบติดตั้งโครงสร้าง	๑	รายการ			๒๕,๐๐๐.๐๐	๒๕,๐๐๐.๐๐	๒๕,๐๐๐.๐๐	
	รวมยอดยกไป							๒๓๗,๙๑๕.๑๓	

(ลงชื่อ).....ประมาณการ

(นายสุรพงษ์ พุทธิวงศ์)
นายช่างโยธาชำนาญงาน

(ลงชื่อ).....ผู้เห็นชอบ

(นางสาวกฤษณารัตน์ กุลสิงห์)
รองปลัดองค์การบริหารส่วนตำบล รักษาการแทน

(ลงชื่อ).....ผู้อนุมัติ

(นายแสง ทองท่อ)
นายกองค์การบริหารส่วนตำบลโนนงาม

เมื่อ..... ๗ ก.ย. ๒๕๖๔ ปลัดองค์การบริหารส่วนตำบล

(ลงชื่อ).....เจ้าหน้าที่
(นางสาวสุวรรณี ชื่นพรม)
ท้องถิ่นอำเภอปทุมราชวงศา

หัวขุ่นเหล็กหล่อ ขนาด 2 นิ้ว

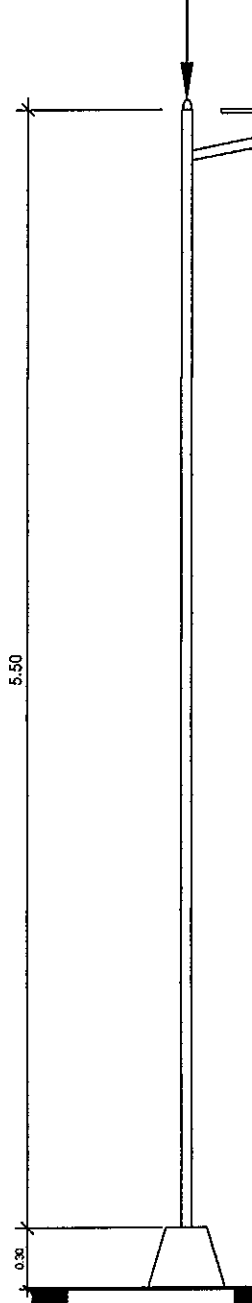

รูปด้าน

ชุดโคมไฟถนนโซล่าเซลล์ ขนาดไม่น้อยกว่า 200w

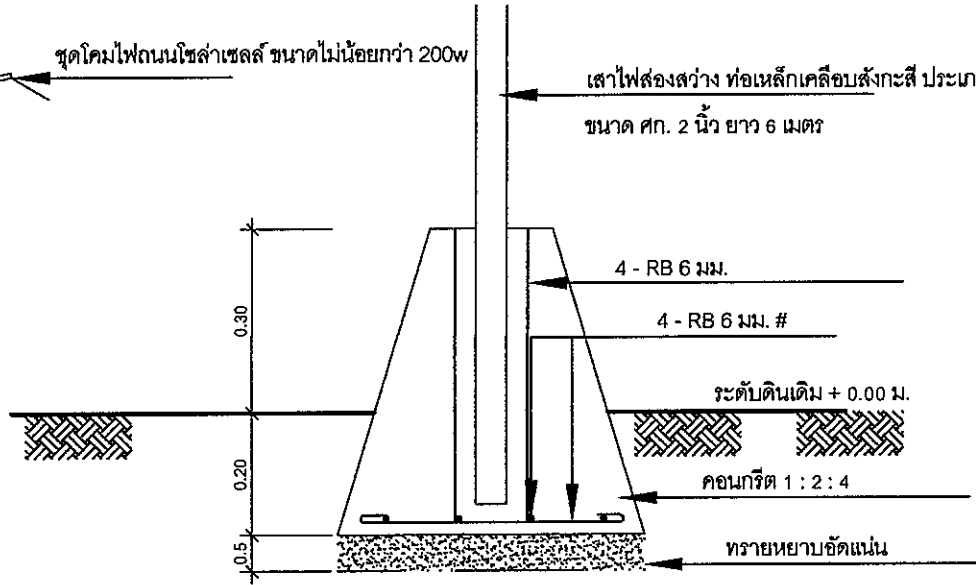

เสาไฟส่องสว่าง ท่อเหล็กเคลือบสังกะสี ประเภท BS-M (คาดน้ำเงิน)
ขนาด ศก. 2 นิ้ว ยาว 6 เมตร

4 - RB 6 มม.

4 - RB 6 มม. #

ระดับดินเดิม + 0.00 ม.

คอนกรีต 1 : 2 : 4

ทรายหยาบอัดแน่น

แปลนขยายฐานราก

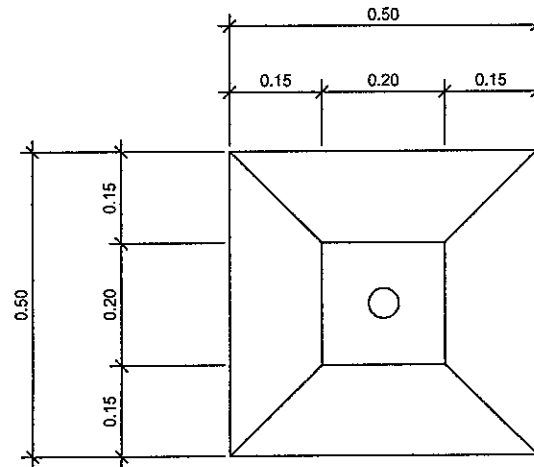

แปลนขยายฐานราก



องค์การบริหารส่วนตำบล นองนง

โครงการ: ขยายเขต ไฟฟ้าส่องสว่าง
ภายในตำบล นองนง

สถานที่ก่อสร้าง: บ้าน นองนง หมู่ที่ 4
และบ้านหนองน้ำขุ่น หมู่ที่ 5
ตำบล นองนง อำเภอปทุมราชวงศา
จังหวัดอำนาจเจริญ

เขียนแบบ:

ลงชื่อ.....
(นายสมรพันธ์ อดิสาร)
พนักงานเจ้าหน้าที่ปฏิบัติงานธุรการ

ออกแบบตรวจสอบ:

ลงชื่อ.....
(นายสุรพงษ์ พุทธิวงศ์)
นายช่างโยธาชำนาญงาน

เห็นชอบ:

ลงชื่อ.....
(นางสาวกัญญากรรัตน์ กุลสิงห์)
รองปลัดองค์การบริหารส่วนตำบล รักษาการแทน
ปลัดองค์การบริหารส่วนตำบล

อนุมัติ:

ลงชื่อ.....
(นายแสง ทองหล่อ)
นายกองค์การบริหารส่วนตำบล นองนง

นายอำเภออนุมัติข้อบัญญัติ

เมื่อ..... ๓๗ ก.ย. 2564

(ลงชื่อ)..... เจ้าหน้าที่

(นางสาวสุวรรณี ชันพรม)

ท้องถิ่นอำเภอปทุมราชวงศา

แบบแสดง:



แบบก่อสร้าง

โครงการก่อสร้างถนนลูกรัง บ้านคำไหล หมู่ที่ 6

สถานที่ก่อสร้าง

บ้านคำไหล หมู่ที่ 6

ตำบลโนนงาม อำเภอปทุมราชวงศา

จังหวัดอำนาจเจริญ

แบบแสดงรายการ ปริมาณงาน และราคา

ประมาณราคา

โครงการก่อสร้างถนนลูกรัง บ้านคำไหล หมู่ที่ ๖

สถานที่ก่อสร้าง

บ้านคำไหล หมู่ที่ ๖ ต.โนนงาม อ.ปทุมราชวงศา จ.อำนาจเจริญ

ฝ่ายประมาณราคา

กองช่าง

ประมาณการโดย

นายสุรพงษ์ พุทธิวงศ์

ประมาณราคาเมื่อวันที่ ๘ กรกฎาคม ๒๕๖๔

ปริมาณงาน รายละเอียดตามแบบองค์การบริหารส่วนตำบลโนนงามกำหนด

ที่	รายการ	จำนวน	หน่วย	ค่าวัสดุ		ค่าแรงงาน		รวมค่าวัสดุและ ค่าแรงงาน	หมายเหตุ
				ราคา/หน่วย	จำนวนเงิน	ราคา/หน่วย	จำนวนเงิน		
๑	งานถนน								
	ดินลูกรังตลอดสาย พร้อมเกลี่ยตบแต่งตลอดสาย	๘๓๘.๓๕	สป.ม.	๑๖๖.๐๐	๑๓๙,๑๖๖.๑๐	๑๐.๐๐	๘,๓๘๓.๕๐	๑๔๗,๕๔๙.๖๐	
					-		-	-	
	รวมยอดยกไป							๑๔๗,๕๔๙.๖๐	

(ลงชื่อ).....ประมาณการ

(นายสุรพงษ์ พุทธิวงศ์)

นายช่างโยธาชำนาญงาน

(ลงชื่อ).....ผู้เห็นชอบ

(นางสาวกฤษณารัตน์ กุลสิงห์)

รองปลัดองค์การบริหารส่วนตำบล รักษาราชการแทน

ปลัดองค์การบริหารส่วนตำบล

(ลงชื่อ).....ผู้อนุมัติ

(นายแสง ทองห่อ)

นายกองค์การบริหารส่วนตำบลโนนงาม

นายอำเภออนุมัติข้อบัญญัติ

เมื่อ..... - 7 ก.ย. ๒๕๖๔

(ลงชื่อ).....เจ้าหน้าที่

(นางสาวสุวรรณี ชนพรม)

(ห้องถิ่นอำเภอปทุมราชวงศา)



องค์การบริหารส่วนตำบล โนนงาม

โครงการ: ก่อสร้างถนนลูกรัง บ้านคำ
ไหล หมู่ที่ 6

สถานที่ก่อสร้าง: บ้านคำไหล หมู่ที่ 6
ตำบล โนนงาม อำเภอบุพผราวงศา
จังหวัดอำนาจเจริญ

เขียนแบบ:

ลงชื่อ.....
(นายสมรพันธ์ ลาดสาร)
พนักงานจ้างทั่วไปปฏิบัติงานธุรการ

ออกแบบตรวจสอบ:

ลงชื่อ.....
(นายสุรพงษ์ พุทธิวงค์)
นายช่างโยธาชำนาญงาน

เห็นชอบ:

ลงชื่อ.....
(นางสาวกัญจนารัตน์ กุลสิงห์)
รองปลัดองค์การบริหารส่วนตำบล รักษาการแทน
ปลัดองค์การบริหารส่วนตำบล

อนุมัติ:

ลงชื่อ.....
(นายแสง ทองหล่อ)
นายกองค์การบริหารส่วนตำบล โนนงาม

แบบแสดง:

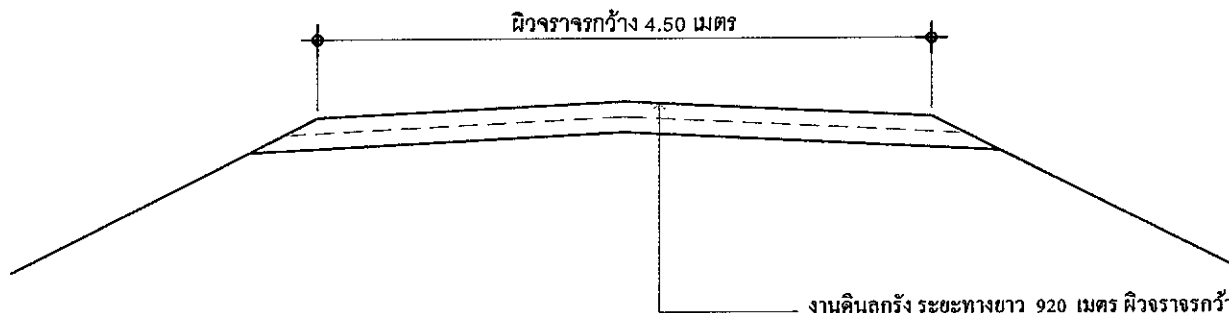

งานดินลูกรัง ระยะทางยาว 920 เมตร ผิวจราจรกว้าง 4.50 เมตร หนาเฉลี่ย 0.15 เมตร
ค่าขุดตัวของลูกรัง 1.35 คิดเป็นปริมาณดินลูกรัง 838.35 ตบ.ม. เกลี่ยตบแต่งตลอดสาย

รูปตัดก่อสร้างถนนลูกรังภายในหมู่บ้าน บ้านคำไหล หมู่ที่ 6

นายอำเภออนุมัติข้อบัญญัติ

เมื่อ..... - 7 ก.ย. 2564

(ลงชื่อ).....เจ้าหน้าที่
(นางสาวสุวรรณี ชันพรม)
ที่องค์การบริหารส่วนตำบล

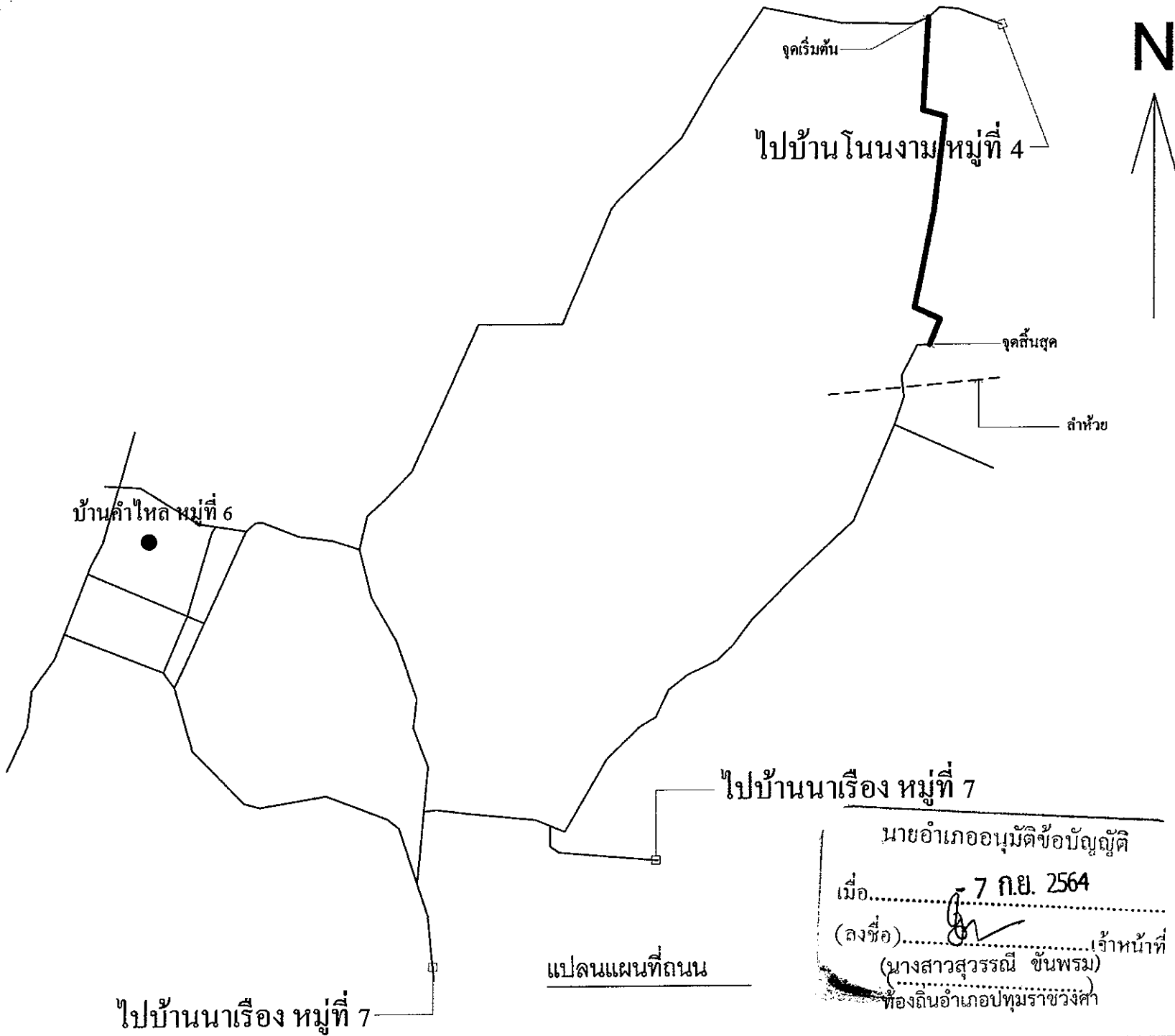



องค์การบริหารส่วนตำบล โนนงาม

โครงการ: ก่อสร้างถนนลูกรัง บ้านคำไหล หมู่ที่ 6

สถานที่ก่อสร้าง: บ้านคำไหล หมู่ที่ 6 ตำบล โนนงาม อำเภอปทุมราชวงศา จังหวัดอำนาจเจริญ

เงินแผน: 
 ลงชื่อ.....
 (นายอนุวัฒน์ ลาดดาว)
 พนักงานจังหวัดไปปฏิบัติราชการ

ออกแบบตรวจสอบ: 
 ลงชื่อ.....
 (นายสุรพงษ์ พุทธิวงศ์)
 นายช่างโยธาชำนาญงาน

เห็นชอบ: 
 ลงชื่อ.....
 (นางสาวกัญญารัตน์ กุลสิงห์)
 รองปลัดองค์การบริหารส่วนตำบล รักษาการแทน
 ปลัดองค์การบริหารส่วนตำบล

อนุมัติ: 
 ลงชื่อ.....
 (นายแสง ทองหล่อ)
 นายกองกำกับการบริหารส่วนตำบล โนนงาม

แบบแสดง:

นายอำเภออนุมัติข้อบัญญัติ
 เมื่อ..... 7 ก.ย. 2564
 (ลงชื่อ).....
 (นางสาวสุวรรณี ชื่นพรม)
 ที่องคินอำเภอปทุมราชวงศา



แบบก่อสร้างโครงการ

ย้ายหอประปาภายในหมู่บ้าน บ้านนาเรือง หมู่ที่ 7

สถานที่ก่อสร้าง
บ้านนาเรือง หมู่ที่ 7

ตำบลโนนงาม อำเภอปทุมราชวงศา

จังหวัดอำนาจเจริญ

สรุปผลการประมาณราคาค่าก่อสร้าง

ส่วนราชการ

องค์การบริหารส่วนตำบลโนนงาม

โครงการ

ย้ายหอประปาภายในหมู่บ้าน บ้านนาเรือง หมู่ที่ ๗

เจ้าของ

องค์การบริหารส่วนตำบลโนนงาม

สถานที่ก่อสร้าง

บ้านนาเรือง หมู่ที่ ๗ ต.โนนงาม อ.ปทุมราชวงศา จ.อำนาจเจริญ

หน่วยงานออกแบบแปลน

กองช่าง

ปริมาณงาน ย้ายหอประปา ขนาด ปริมาณความจุ ๑๐ ลบ.ม.และเป่าล้างบ่อบาดาล จำนวน ๑ บ่อ รายละเอียดให้เป็นไปตามแบบที่องค์การบริหารส่วนตำบลกำหนด

ประมาณราคาตามแบบ ปร.๔

จำนวน ๒ แผ่น

ประมาณราคาเมื่อวันที่

๘ กรกฎาคม ๒๕๖๔

ที่	รายการ	ค่าวัสดุและค่าแรงงาน	FACTOR F	รวมเป็นค่าก่อสร้าง	หมายเหตุ
		จำนวนเงิน/บาท		รวมเป็นเงิน/บาท	
๑	ประเภทงานอาคาร	๗๖,๗๔๑.๐๐	๑.๓๐๖	๑๐๐,๒๒๓.๗๕	
๒	ประเภทงานทาง		๑.๓๖๑๑	-	
๓	ประเภทงานสะพานและท่อเหลี่ยม	-	๑.๒๕๐๙	-	
๔	ประเภทงานชลประทาน		๑.๓๓๗๕		
๕	ประเภทงานครุภัณฑ์และงานอื่นๆ		๑	-	
	เงื่อนไข				
	เงินล่วงหน้าจ่าย ๐.๐๐ %				
	เงินประกันผลงานหัก ๐.๐๐ %				
	ดอกเบี้ยเงินกู้ ๗.๐๐ %				
	ค่าภาษีมูลค่าเพิ่ม (VAT) ๗.๐๐%				
สรุป	รวมค่าก่อสร้างเป็นเงินทั้งสิ้น			๑๐๐,๒๒๓.๗๕	
	คิดเป็นเงินเพียง			๑๐๐,๐๐๐	
	ตัวอักษร	หนึ่งแสนบาทถ้วน			

(ลงชื่อ).....ประมาณการ

(นายสุรพงษ์ พุทธิวงศ์)

นายช่างโยธาชำนาญงาน

(ลงชื่อ).....ผู้เห็นชอบ

(นางสาวกฤษณารัตน์ กุลสิงห์)

รองปลัดองค์การบริหารส่วนตำบล รักษาราชการแทน

ปลัดองค์การบริหารส่วนตำบล

(ลงชื่อ).....ผู้อนุมัติ

(นายแสง ทองหล่อ)

นายกองค์การบริหารส่วนตำบลโนนงาม

นายอำเภออนุมัติข้อบัญญัติ

เมื่อ - 7 ก.ย. 2564

(ลงชื่อ).....เจ้าหน้าที่

(นางสาวสุวรรณี ชื่นพรม)

ท้องถิ่นอำเภอปทุมราชวงศา

แบบแสดงรายการ ปริมาณงาน และราคา

ประมาณราคา

โครงการย้ายหอประปาภายในหมู่บ้าน บ้านนาเรือง หมู่ที่ ๗

สถานที่ก่อสร้าง

บ้านนาเรือง หมู่ที่ ๗ ต.โนนงาม อ.ปทุมราชวงศา จ.อำนาจเจริญ

ฝ่ายประมาณราคา

กองช่าง

แบบเลขที่

รายการที่

ประมาณการโดย

นายสุรพงษ์ พุทธิวงศ์

ประมาณราคาเมื่อวันที่ ๘ กรกฎาคม ๒๕๖๔

ปริมาณงาน ย้ายหอประปา ขนาด ปริมาณความจุ ๑๐ ลบ.ม.และเป่าล้างบ่อบาดาล จำนวน ๑ บ่อ รายละเอียดให้เป็นไปตามแบบที่องค์การบริหารส่วนตำบลกำหนด

ที่	รายการ	จำนวน	หน่วย	ค่าวัสดุ		ค่าแรงงาน		รวมค่าวัสดุและ ค่าแรงงาน	หมายเหตุ
				ราคา/หน่วย	จำนวนเงิน	ราคา/หน่วย	จำนวนเงิน		
1. งานย้ายหอประปา									
	ขุดดินหลุมฐานราก/ถมดิน	๑๓.๙๕	ลบ.ม.		๐.๐๐	๑๒๕.๐๐	๑,๗๔๓.๗๕	๑,๗๔๓.๗๕	
	ทรายหยาบ,ทรายหยาบรองพื้น	๐.๕๕	ลบ.ม.	๔๕๖.๐๐	๒๐๕.๒๐	๕๕.๐๐	๒๔.๗๕	๒๒๙.๙๕	
	คอนกรีตผสมเสร็จ 1:3:5	๐.๙	ลบ.ม.	๒,๐๖๐.๐๐	๑,๘๕๔.๐๐	๓๐๐.๐๐	๒๗๐.๐๐	๒,๑๒๔.๐๐	
	คอนกรีตผสมเสร็จ 1:2:4	๔.๕	ลบ.ม.	๒,๒๒๐.๐๐	๙,๙๙๐.๐๐	๓๐๐.๐๐	๑,๓๕๐.๐๐	๑๑,๓๔๐.๐๐	
	เหล็กเส้นกลม ขนาด dia. 6 มม.	๐.๐๔	ตัน	๓๐,๙๙๔.๔๐	๑,๑๔๐.๕๙	๓,๔๐๑.๐๐	๑๒๕.๑๖	๑,๒๖๕.๗๕	
	เหล็กข้ออ้อย ขนาด dia. 12 มม.	๐.๒๐	ตัน	๒๙,๖๙๘.๒๕	๕,๘๕๐.๕๖	๓,๔๐๑.๐๐	๖๗๐.๐๐	๖,๕๒๐.๕๕	
	ลวดผูกเหล็ก No. 18	๑๑	กก.	๔๗.๐๐	๕๑๗.๐๐		๐.๐๐	๕๑๗.๐๐	
	แผ่นเหล็กรองฐานเสา ขนาด 250 x 250 x 15 มม.	๔	แผ่น	๑,๒๐๐.๐๐	๔,๘๐๐.๐๐		๐.๐๐	๔,๘๐๐.๐๐	
	สลักเกลียว dia.3/4" ยาว 0.50 ม.	๑๖	ตัว	๑๕๐.๐๐	๒,๔๐๐.๐๐		๐.๐๐	๒,๔๐๐.๐๐	
	ค่าแรงประกอบติดตั้งโครงสร้าง และท่อ	๑	รายการ			๒๕,๐๐๐.๐๐	๒๕,๐๐๐.๐๐	๒๕,๐๐๐.๐๐	
	ท่อ PVC.ยาว ๔ ม. ชั้น ๘.๕ dia ๒"	๔	ท่อน	๒๔๕.๐๐	๙๘๐.๐๐	๔๒.๐๐	๑๖๘.๐๐	๑,๑๔๘.๐๐	นายอำเภออนุมัติข้อบัญญัติ
	ท่อ PVC.ยาว ๔ ม. ชั้น ๑๓.๕ dia ๒"	๔	ท่อน	๓๐๐.๐๐	๑,๒๐๐.๐๐	๔๓.๐๐	๑๗๒.๐๐	๑,๓๗๒.๐๐	- 7 กย. 2564

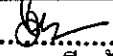
(ลงชื่อ)..........เจ้าหน้าที่
(นางสาวสุวรรณี ชนพรม)
-ห้องสืบค้นอำเภอปทุมราชวงศา-

แบบแสดงรายการ ปริมาณงาน และราคา

ประมาณราคา

โครงการย้ายหอประปาภายในหมู่บ้าน บ้านนาเรือง หมู่ที่ ๗

สถานที่ก่อสร้าง

บ้านนาเรือง หมู่ที่ ๗ ต.โนนงาม อ.ปทุมราชวงศา จ.อำนาจเจริญ

ฝ่ายประมาณราคา

กองช่าง

แบบเลขที่

รายการที่

ประมาณการโดย

นายสุรพงษ์ พุทธิวงศ์

ประมาณราคาเมื่อวันที่ ๘ กรกฎาคม ๒๕๖๔

ปริมาณงาน ย้ายหอประปา ขนาด ปริมาณความจุ ๑๐ ลบ.ม.และเป่าล้างบ่อบาดาล จำนวน ๑ บ่อ รายละเอียดให้เป็นไปตามแบบที่องค์การบริหารส่วนตำบลกำหนด

ที่	รายการ	จำนวน	หน่วย	ค่าวัสดุ		ค่าแรงงาน		รวมค่าวัสดุและ ค่าแรงงาน	หมายเหตุ
				ราคา/หน่วย	จำนวนเงิน	ราคา/หน่วย	จำนวนเงิน		
	อุปกรณ์ประปา ได้แก่ ข้องอ, ข้อโค้ง, สามทาง แยก และอุปกรณ์อื่นๆ	๑	รายการ	๕,๐๐๐.๐๐	๕,๐๐๐.๐๐		๐.๐๐	๕,๐๐๐.๐๐	
	ประตุน้ำทองเหลือง dia ๒" พร้อมบ่อครอบ	๕	ชุด	๘๕๖.๐๐	๔,๒๘๐.๐๐	๑๐๐.๐๐	๕๐๐.๐๐	๔,๗๘๐.๐๐	
	เป่าล้างบ่อบาดาล	๑	บ่อ		๐.๐๐	๘,๕๐๐.๐๐	๘,๕๐๐.๐๐	๘,๕๐๐.๐๐	
	รวมยอดยกไป							๑๗,๒๘๐.๐๐	

(ลงชื่อ).....ประมาณการ

(นายสุรพงษ์ พุทธิวงศ์)

นายช่างโยธาชำนาญงาน

(ลงชื่อ).....ผู้เห็นชอบ

(นางสาวกฤษณารัตน์ กุลสิงห์)

รองปลัดองค์การบริหารส่วนตำบล รักษาราชการแทน

ปลัดองค์การบริหารส่วนตำบล

(ลงชื่อ).....ผู้อนุมัติ

(นายแสง ทองหล่อ)

นายกองค์การบริหารส่วนตำบลโนนงาม

นายอำเภออนุมัติข้อบัญญัติ

เมื่อ..... ๗ ก.ย. ๒๕๖๔

(ลงชื่อ).....เจ้าหน้าที่

(นางสาวสุวรรณี ชันพรม)

ปลัดอำเภอปทุมราชวงศา



องค์การบริหารส่วนตำบล โนนงาม

โครงการ: ซ้ำห่อประปาภายในหมู่บ้าน
บ้านนาเวียง หมู่ที่ 7

สถานที่ก่อสร้าง: บ้านนาเวียง หมู่ที่ 7
ตำบล โนนงาม อำเภอปทุมราชวงศา
จังหวัดอำนาจเจริญ

เขียนแบบ:
ลงชื่อ.....
(นายสมรพันธ์ ลาดสาร)
พนักงานช่างทั่วไปปฏิบัติงานราชการ

ออกแบบ/ตรวจสอบ:
ลงชื่อ.....
(นายสุรพงษ์ หุทธิวงศ์)
นายช่างโยธาชำนาญงาน

เห็นชอบ:
ลงชื่อ.....
(นางอรรณีเบญจรัตน์ กุลสิงห์)
รองปลัดองค์การบริหารส่วนตำบล รักษาราชการแทน
ปลัดองค์การบริหารส่วนตำบล

อนุมัติ:
ลงชื่อ.....
นายอำเภออนุมัติ (นางอรรณีเบญจรัตน์ กุลสิงห์)
นายกองค์การบริหารส่วนตำบล โนนงาม

เมื่อ... - 7 ก.ย. 2564
(ลงชื่อ).....
(นางสาวสุวรรณี จันทร์พรม)
ท้องถิ่นอำเภอปทุมราชวงศา

หอส่งน้ำ พีวีซี ชั้น 13.5 ขนาด 2 นิ้ว รัศมีด้วยเข็มขัดทุกๆ 1.80 ม.

หอน้ำต้น พีวีซี ชั้น 8.5 ขนาด 2 นิ้ว รัศมีด้วยเข็มขัดทุกๆ 1.80 ม.

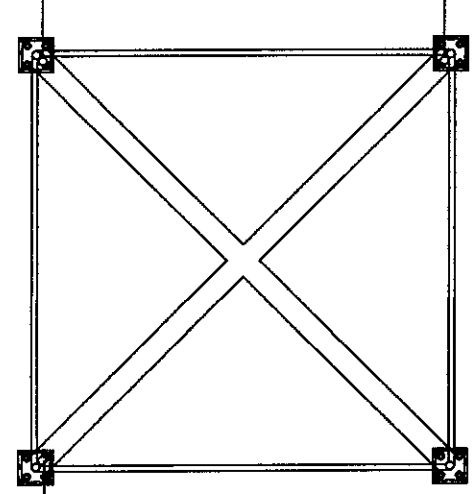

หอจ่ายน้ำ พีวีซี ชั้น 8.5 ขนาด 2 นิ้ว รัศมีด้วยเข็มขัดทุกๆ 1.80 ม.

แปลนชั้นที่ 1

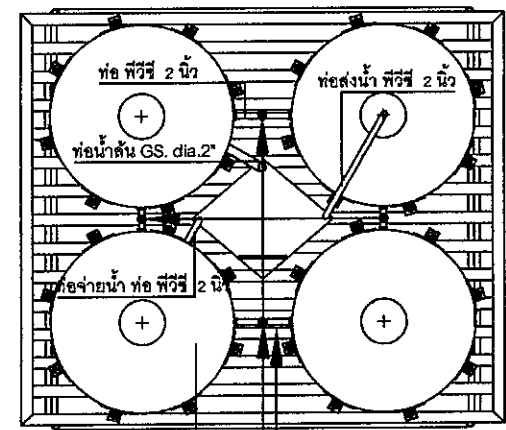

แปลนชั้นที่ 4 รับถังน้ำ

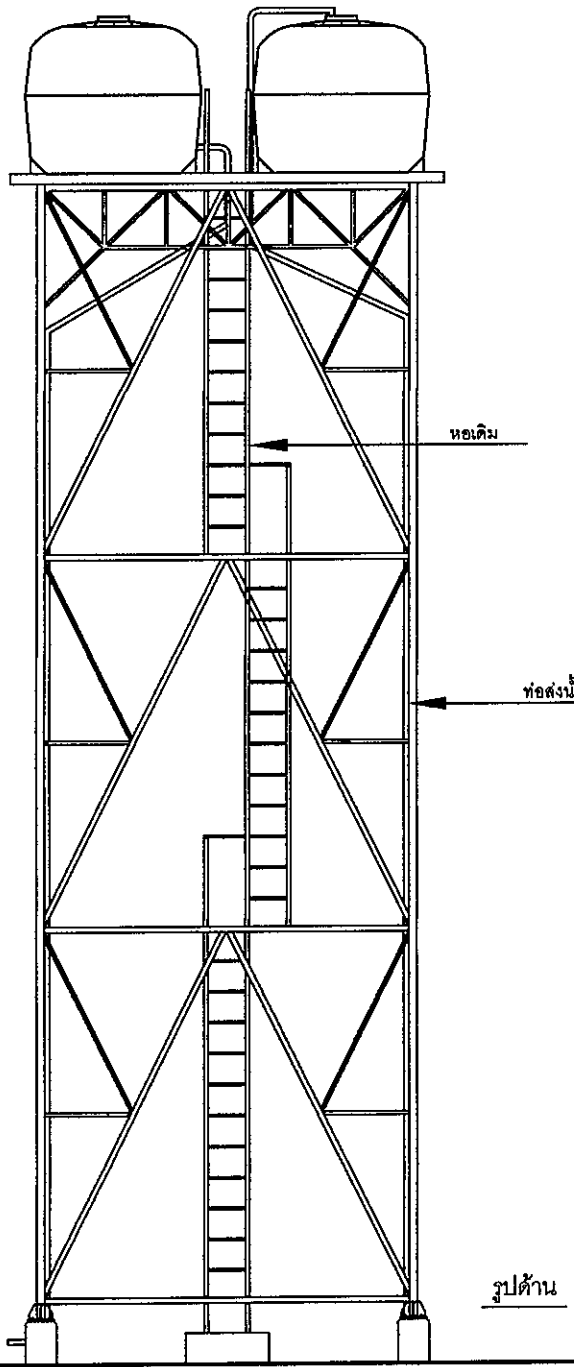

หอส่งน้ำ พีวีซี ชั้น 13.5 ขนาด 2 นิ้ว

รูปด้าน



องค์การบริหารส่วนตำบล โนนงาม

โครงการ:ย้ายหอประปาภายในหมู่บ้าน
บ้านนาเรือง หมู่ที่ 7

สถานที่ก่อสร้าง:บ้านนาเรือง หมู่ที่ 7
ตำบล โนนงาม อำเภอปทุมราชวงศา
จังหวัดอำนาจเจริญ

เขียนแบบ:

ลงชื่อ.....
(นายสมรพันธ์ สากสาร)
พนักงานจ้างทั่วไปปฏิบัติงานธุรการ

ออกแบบตรวจสอบ:

ลงชื่อ.....
(นางสุวรรณี คุ้มวิงศ์)
นายช่างโยธาชำนาญงาน

เห็นชอบ:

ลงชื่อ.....
(นางสาวศุภนิภารัตน์ กุลสิงห์)
รองปลัดองค์การบริหารส่วนตำบล รักษาการแทน
ปลัดองค์การบริหารส่วนตำบล

อนุมัติ:

ลงชื่อ.....
(นายแสง ทองหล่อ)
นายกองค์การบริหารส่วนตำบล โนนงาม

แบบแสดง:

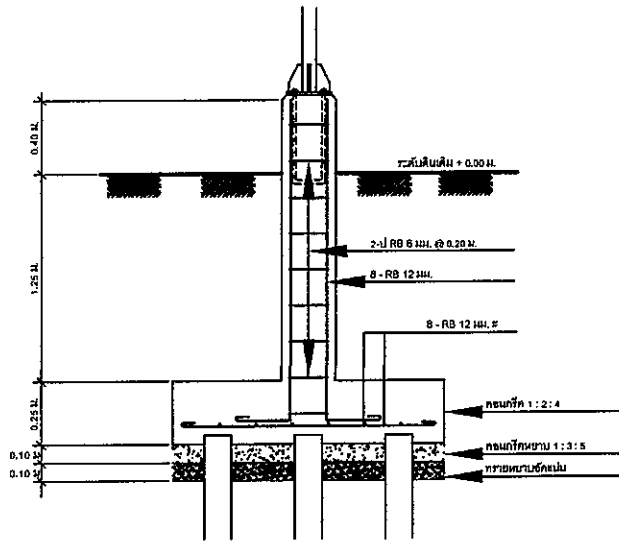

แปลนขยายฐานราก
ขนาดจริง

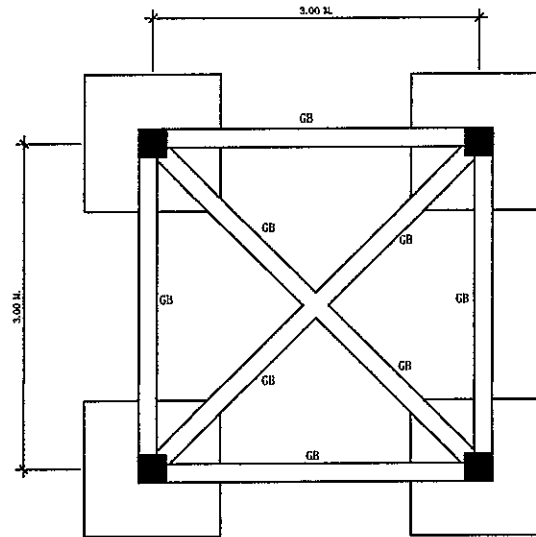

แปลนฐานราก ตามชนิด

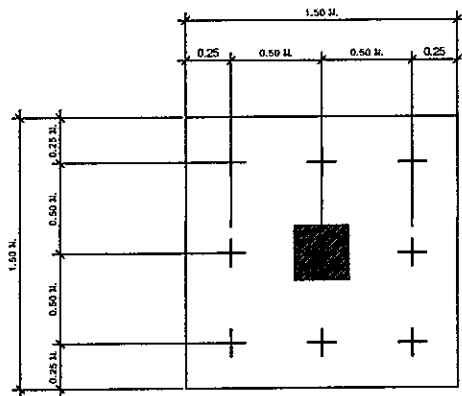

แปลนขยายฐานมาก

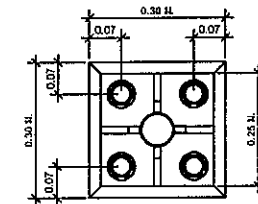
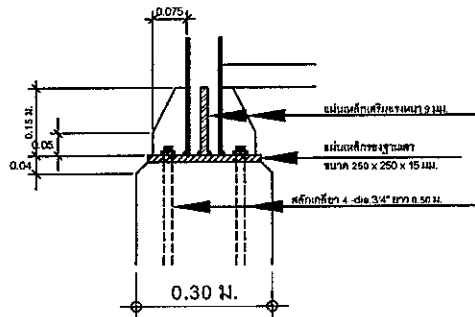

ขยายการต่อเชื่อมกับเสา ค.ส.ก.

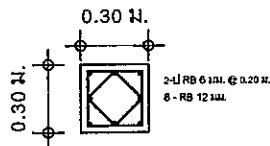

ขยายเสา

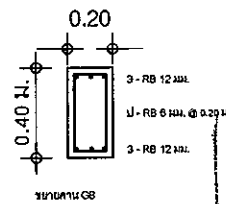

ขยายฐาน GB

หมายเหตุ

ให้ผู้รับจ้างย้ายหอประปาเดิมพร้อมเป่าล้างป้อนภาค 1 ป่อ

นายอำเภออนุมัติข้อบัญญัติ

เมื่อ - 7 ก.ย. 2564

(ลงชื่อ).....เจ้าหน้าที่
(นางสาวสุวรรณี ชันพรม)
ท้องถิ่นอำเภอปทุมราชวงศา



แบบก่อสร้าง

โครงการก่อสร้างถนนลูกรังภายในหมู่บ้าน บ้านนาเรือง หมู่ที่ 7

สถานที่ก่อสร้าง

บ้านนาเรือง หมู่ที่ 7

ตำบลโนนงาม อำเภอปทุมราชวงศา

จังหวัดอำนาจเจริญ

แบบแสดงรายการ ปริมาณงาน และราคา

ประมาณราคา

โครงการก่อสร้างถนนลูกรังภายในหมู่บ้าน บ้านนาเรือง หมู่ที่ ๗

สถานที่ก่อสร้าง

บ้านนาเรือง หมู่ที่ ๗

ฝ่ายประมาณราคา

กองช่าง

ประมาณการโดย

นายสุรพงษ์ พุทธิวงศ์

ประมาณราคาเมื่อวันที่ ๘ กรกฎาคม ๒๕๖๔

ปริมาณงาน รายละเอียดตามแบบองค์การบริหารส่วนตำบลโนนงามกำหนด

ที่	รายการ	จำนวน	หน่วย	ค่าวัสดุ		ค่าแรงงาน		รวมค่าวัสดุและ ค่าแรงงาน	หมายเหตุ
				ราคา/หน่วย	จำนวนเงิน	ราคา/หน่วย	จำนวนเงิน		
๑	งานถนน								
	ดินถมตลอดสาย พร้อมเกลี่ยตบแต่งตลอดสาย	๔๗๕.๕๐	ลบ.ม.	๗๐.๐๐	๓๓,๒๘๕.๐๐	๑๐.๐๐	๔,๗๕๕.๐๐	๓๘,๐๔๐.๐๐	
	ดินลูกรังตลอดสาย พร้อมเกลี่ยตบแต่งตลอดสาย	๑๗๑.๑๘	ลบ.ม.	๑๕๕.๐๐	๒๖,๕๓๒.๙๐	๑๐.๐๐	๑,๗๑๑.๘๐	๒๘,๒๔๔.๗๐	
	ท่อระบายน้ำคอนกรีตเสริมเหล็ก ปากลิ้นราง ชั้น ๓ ยาว ๑ เมตร ศก. ๐.๘๐ ม.	๘.๐๐	ท่อน	๑,๒๓๘.๐๐	๙,๙๐๔.๐๐	๓๐๐.๐๐	๒,๔๐๐.๐๐	๑๒,๓๐๔.๐๐	
	รวมยอดยกไป							๗๘,๕๘๘.๗๐	

(ลงชื่อ).....ประมาณการ

(นายสุรพงษ์ พุทธิวงศ์)

นายช่างโยธาชำนาญงาน

(ลงชื่อ).....ผู้เห็นชอบ

(นางสาวกฤษณาวิรัตน์ กุลสิงห์)

รองปลัดองค์การบริหารส่วนตำบล รักษาการแทน

(ลงชื่อ).....ผู้อนุมัติ

(นายแสง ทองหล่อ)

นายกองค์การบริหารส่วนตำบลโนนงาม

นายอำเภออนุมัติแก้ไขคดี

ปลัดองค์การบริหารส่วนตำบล

เมื่อ - 7 ก.ย. 2564

(ลงชื่อ).....เจ้าหน้าที่

(นางสาวสุวรรณี ชื่นพรม)

ท้องถิ่นอำเภอปทุมราชวงศา



องค์การบริหารส่วนตำบล โนนงาม

โครงการ: ก่อสร้างถนนลูกรังภายในหมู่บ้าน บ้านนาเรือง หมู่ที่ 7

สถานที่ก่อสร้าง: บ้านนาเรือง หมู่ที่ 7 ตำบล โนนงาม อำเภอปทุมราชวงศา จังหวัดอำนาจเจริญ

เขียนแบบ:

ลงชื่อ *A*
(นายอมรพันธ์ ลากดาว)
พนักงานจ้างทั่วไปปฏิบัติงานธุรการ

ออกแบบ/ตรวจสอบ:

ลงชื่อ *A*
(นายสุวิทย์ หุทธิวงศ์)
นายช่างโยธาชำนาญงาน

เห็นชอบ:

ลงชื่อ *[Signature]*
(นางสาวกฤษณาพรทิพย์ กุลสิงห์)
รองปลัดองค์การบริหารส่วนตำบล รักษาการแทน
ปลัดองค์การบริหารส่วนตำบล

อนุมัติ:

ลงชื่อ *[Signature]*
(นายแสง ทองทอง)
นายกองค์การบริหารส่วนตำบล โนนงาม

ผู้รับแสดง:

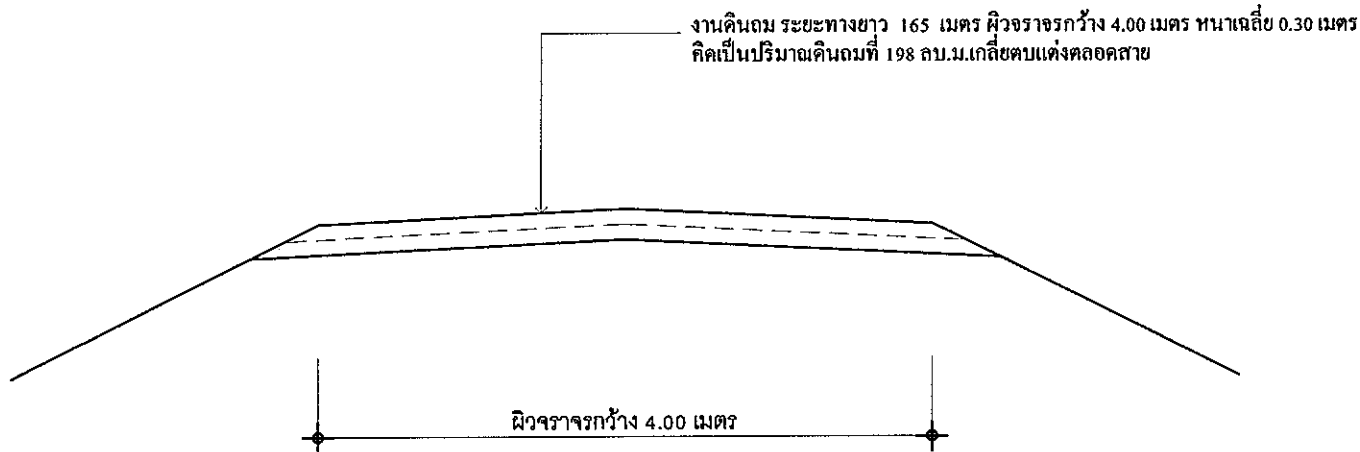

รูปตัดก่อสร้างถนนลูกรังภายในหมู่บ้าน บ้านนาเรือง หมู่ที่ 7 ช่วงที่ 1

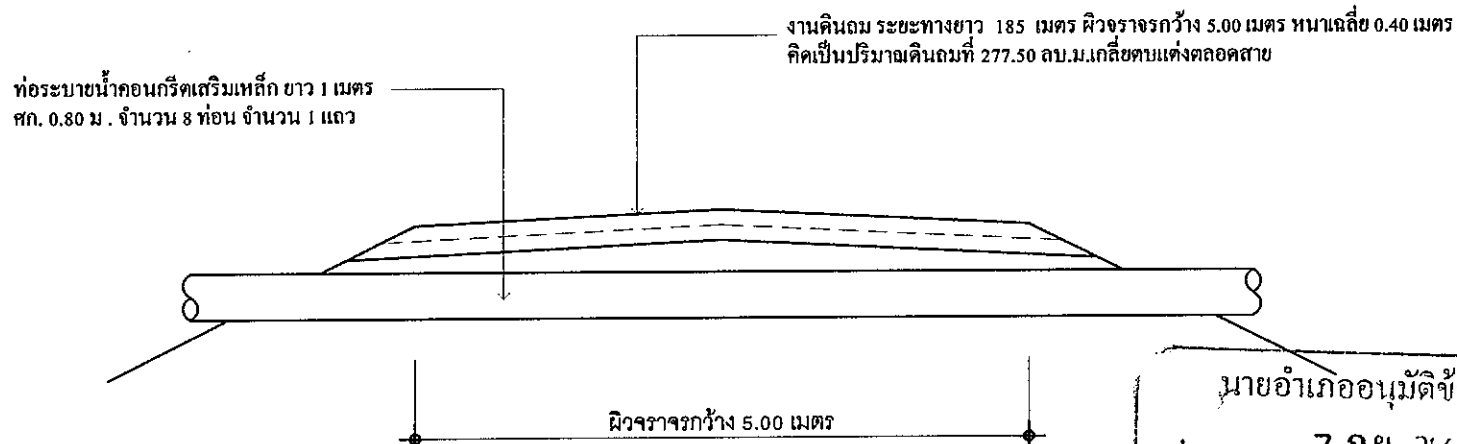

รูปตัดก่อสร้างถนนลูกรังภายในหมู่บ้าน บ้านนาเรือง หมู่ที่ 7 ช่วงที่ 2

นายอำเภออนุมัติข้อบัญญัติ

- 7 ก.ย. 2564

เมื่อ

(ลงชื่อ) *[Signature]* เจ้าหน้าที่
(นางสาวสุวรรณี ชื่นพรม)
ท้องถิ่นอำเภอปทุมราชวงศา



องค์การบริหารส่วนตำบล โนนงาม

โครงการ: ก่อสร้างถนนลูกรังภายในหมู่บ้าน บ้านนาเรือง หมู่ที่ 7

สถานที่ก่อสร้าง: บ้านนาเรือง หมู่ที่ 7 ตำบลโนนงาม อำเภอปทุมราชวงศา จังหวัดอำนาจเจริญ

เขียนแบบ:

ลงชื่อ: 
(นายสมรพันธ์ ลอกลาง)
พนักงานจ้างทั่วไปปฏิบัติงานราชการ

ออกแบบตรวจสอบ:

ลงชื่อ: 
(นายสุรพงษ์ พุทธิวงศ์)
นายช่างโยธาชำนาญงาน

เห็นชอบ:

ลงชื่อ: 
(นางสาวกมลสารรัตน์ กุลสิงห์)
รองปลัดองค์การบริหารส่วนตำบล รักษาการแทน
ปลัดองค์การบริหารส่วนตำบล

อนุมัติ:

ลงชื่อ: 
(นายแสง ทองหล่อ)
นายกองค์การบริหารส่วนตำบล โนนงาม

แบบแสดง:

งานดินลูกรัง ระยะทางยาว 165 เมตร ผิวจราจรกว้าง 4.00 เมตร หนาเฉลี่ย 0.10 เมตร
ค่าขุดตัวของลูกรัง 1.35 คิดเป็นปริมาณดินลูกรัง 71.28 ลบ.ม.เกลี่ยตบแต่งตลอดสาย

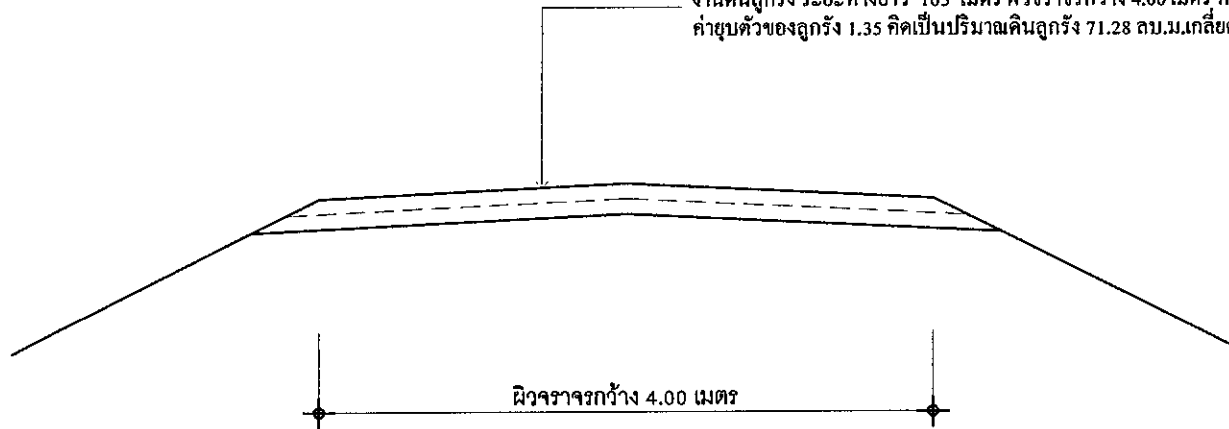

รูปตัดก่อสร้างถนนลูกรังภายในหมู่บ้าน บ้านนาเรือง หมู่ที่ 7 ช่วงที่ 1

งานดินลูกรัง ระยะทางยาว 185 เมตร ผิวจราจรกว้าง 5.00 เมตร หนาเฉลี่ย 0.08 เมตร
ค่าขุดตัวของลูกรัง 1.35 คิดเป็นปริมาณดินลูกรัง 99.90 ลบ.ม.เกลี่ยตบแต่งตลอดสาย

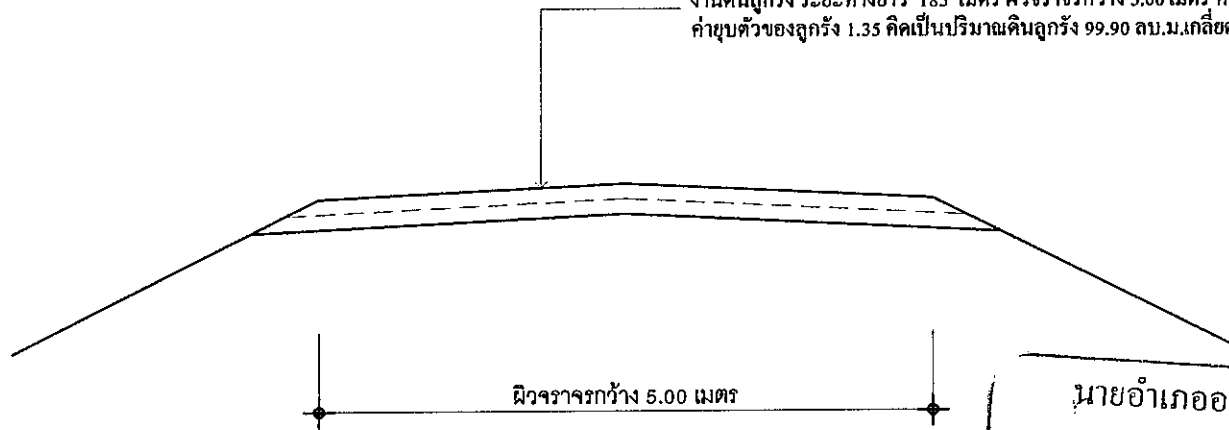

รูปตัดก่อสร้างถนนลูกรังภายในหมู่บ้าน บ้านนาเรือง หมู่ที่ 7 ช่วงที่ 2

นายอำเภออนุมัติข้อบัญญัติ
เมื่อ..... - 7 ก.ย. 2564
(ลงชื่อ).....เจ้าหน้าที
(นางสาวสุวรรณี ชันพรม)
ท้องถิ่นอำเภอปทุมราชวงศา

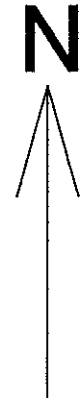
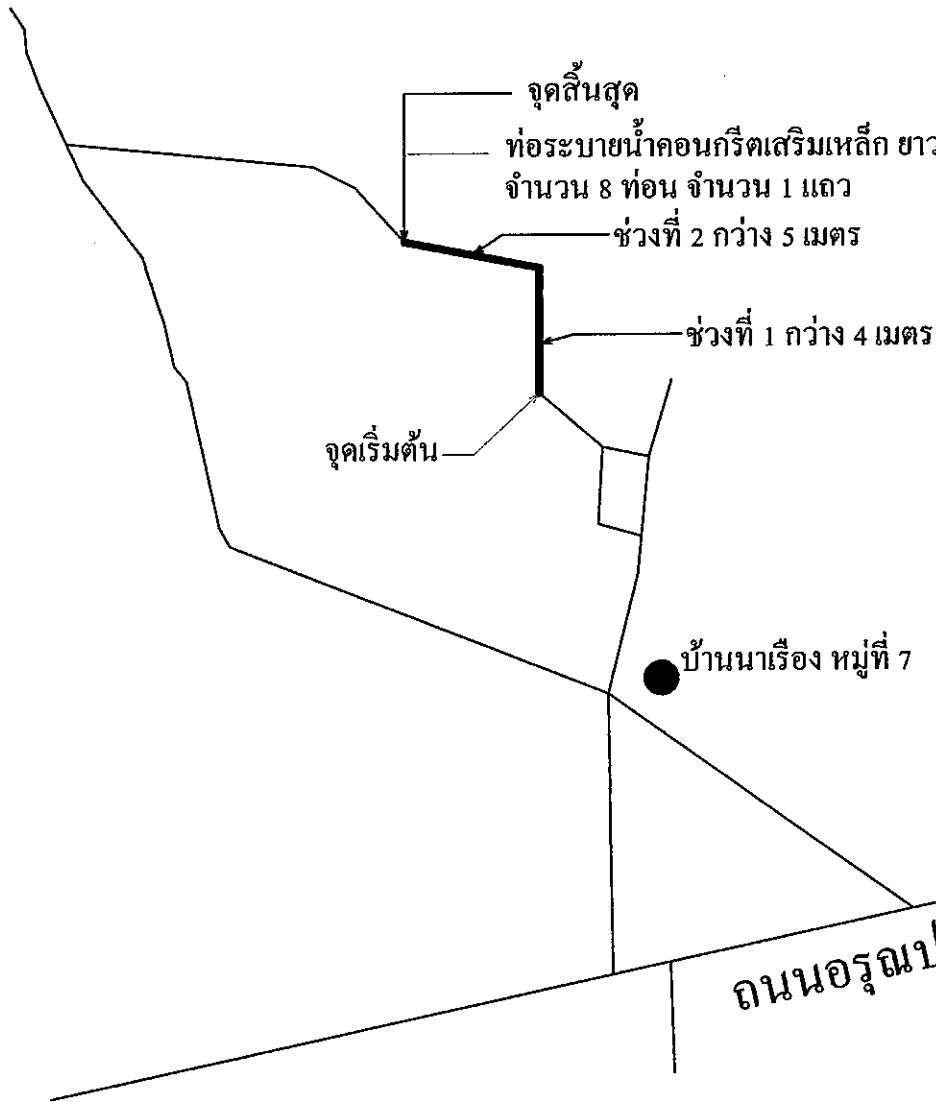

องค์การบริหารส่วนตำบล โนนงาม

โครงการ: ก่อสร้างถนนลูกรังภายในหมู่บ้าน บ้านนาเรือง หมู่ที่ 7

สถานที่ก่อสร้าง: บ้านนาเรือง หมู่ที่ 7 ตำบล โนนงาม อำเภอปทุมราชวงศา จังหวัดอำนาจเจริญ

เขียนแบบ:
ลงชื่อ.....
(นายสมรพันธ์ ภาคสาร)
พนักงานจ้างทั่วไปปฏิบัติงานชั่วคราว

ออกแบบ/ตรวจสอบ:
ลงชื่อ.....
(นายสุรพงษ์ พุทธิวงค์)
นายช่างโยธาชำนาญงาน

เห็นชอบ:
ลงชื่อ.....
(นางสาวกนกนารีรัตน์ กุลสิงห์)
รองปลัดองค์การบริหารส่วนตำบล รักษาราชการแทน
ปลัดองค์การบริหารส่วนตำบล

อนุมัติ:
ลงชื่อ.....
(นายแสง ทองหล่อ)
นายกองค์การบริหารส่วนตำบล โนนงาม

แบบแสดง:

แปลนแผนที่ถนน

นายอำเภออนุมัติข้อบัญญัติ
เมื่อ..... - 7 ก.ย. 2564
(ลงชื่อ).....เจ้าหน้าที่
(นางสาวสุวรรณี ชันพรม)
ท้องถิ่นอำเภอปทุมราชวงศา



แบบก่อสร้าง

โครงการก่อสร้างถนนลูกรัง บ้านสนามชัย หมู่ที่ 8

สถานที่ก่อสร้าง

บ้านสนามชัย หมู่ที่ 8

ตำบลโนนงาม อำเภอปทุมราชวงศา

จังหวัดอำนาจเจริญ

แบบแสดงรายการ ปริมาณงาน และราคา

ประมาณราคา

ก่อสร้างถนนลูกรัง บ้านสนามชัย หมู่ที่ ๘

สถานที่ก่อสร้าง

บ้านสนามชัย หมู่ที่ ๘ ต.โนนงาม อ.ปทุมราชวงศา จ.อำนาจเจริญ

ฝ่ายประมาณราคา

กองช่าง

ประมาณการโดย

นายสุรพงษ์ พุทธิวงศ์

ประมาณราคาเมื่อวันที่ ๘ กรกฎาคม ๒๕๖๔

ปริมาณงาน รายละเอียดตามแบบองค์การบริหารส่วนตำบลโนนงามกำหนด

ที่	รายการ	จำนวน	หน่วย	ค่าวัสดุ		ค่าแรงงาน		รวมค่าวัสดุและค่าแรงงาน	หมายเหตุ
				ราคา/หน่วย	จำนวนเงิน	ราคา/หน่วย	จำนวนเงิน		
๑	งานถนน								
	ดินลูกรังตลอดสาย พร้อมเกลี่ยตบแต่งตลอดสาย	๔๒๕.๒๕		๑๖๕.๐๐	๗๐,๑๖๖.๒๕	๑๐.๐๐	๔,๒๕๒.๕๐	๗๔,๔๑๘.๗๕	
					-		-	-	
	รวมยอดยกไป							๗๔,๔๑๘.๗๕	

(ลงชื่อ).....ประมาณการ

(นายสุรพงษ์ พุทธิวงศ์)
นายช่างโยธาชำนาญงาน

(ลงชื่อ).....ผู้เห็นชอบ

(นางสาวกฤษณารัตน์ กุลสิงห์)
รองปลัดองค์การบริหารส่วนตำบล รักษาราชการแทน
ปลัดองค์การบริหารส่วนตำบล

(ลงชื่อ).....ผู้อนุมัติ

(นายแสง ทองห่อ)
นายกองค์การบริหารส่วนตำบลโนนงาม

นายอำเภออนุมัติข้อบัญญัติ

เมื่อ..... - 7 ก.ย. 2564

(ลงชื่อ).....เจ้าหน้าที่

(นางสาวสุวรรณี ชันพรม)
ท้องถิ่นอำเภอปทุมราชวงศา



องค์การบริหารส่วนตำบล โนนงาม

โครงการ: ก่อสร้างถนนลูกรัง บ้าน
สนามชัย หมู่ที่ 8

สถานที่ก่อสร้าง: บ้านสนามชัย หมู่ที่ 8
ตำบล โนนงาม อำเภอปทุมราชวงศา
จังหวัดอำนาจเจริญ

เขียนแบบ:

ลงชื่อ.....
(นายอมรพันธ์ ลภสสาร)
พนักงานช่างทั่วไปปฏิบัติการ

ออกแบบ/ตรวจสอบ:

ลงชื่อ.....
(นายสุรพงษ์ หุตวิงศ์)
นายช่างโยธาชำนาญงาน

เห็นชอบ:

ลงชื่อ.....
(นางสาวศุภณีย์ ภูสิงห์)
รองปลัดองค์การบริหารส่วนตำบล รักษาการแทน
ปลัดองค์การบริหารส่วนตำบล

อนุมัติ:

ลงชื่อ.....
(นายแสง ทองห่อ)
นายกองค์การบริหารส่วนตำบล โนนงาม

แบบแสดง:

งานดินลูกรัง ระยะทางยาว 700 เมตร ผิวจราจรกว้าง 4.50 เมตร หนาเฉลี่ย 0.10 เมตร
ค่าขุดตัวของลูกรัง 1.35 คิดเป็นปริมาณดินลูกรัง 425.25 ลบ.ม.เกลี่ยตบแต่งตลอดสาย

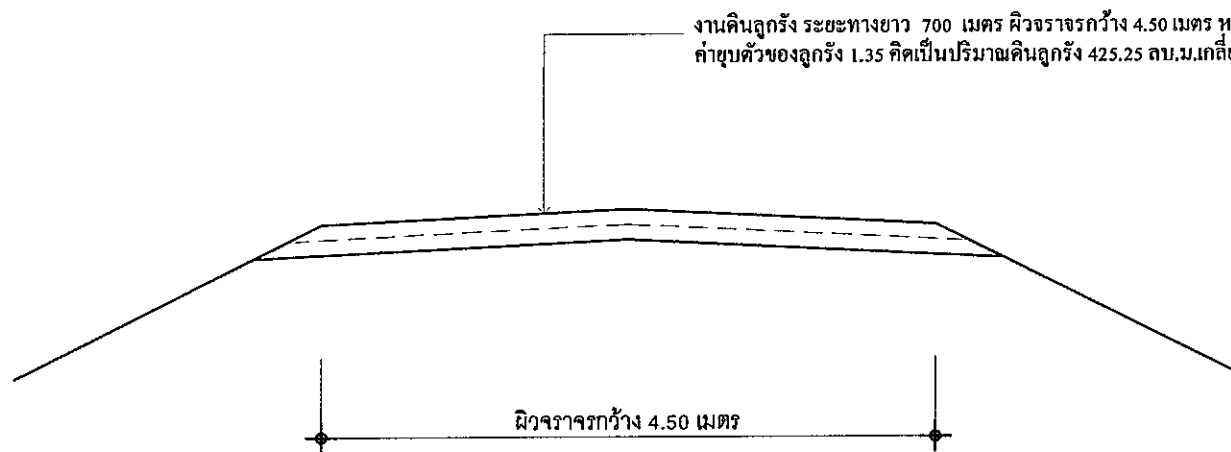

รูปตัดก่อสร้างถนนลูกรังภายในหมู่บ้าน บ้านสนามชัย หมู่ที่ 8

นายอำเภออนุมัติข้อบัญญัติ
เมื่อ ๗ ก.ย. ๒๕๖๔
(ลงชื่อ).....เจ้าหน้าที่
(นางสาวสุวรรณี ชันพรม)
ท้องถิ่นอำเภอปทุมราชวงศา



องค์การบริหารส่วนตำบล โนนงาม

โครงการ: ก่อสร้างถนนลูกรัง บ้าน
สนามชัย หมู่ที่ 8

สถานที่ก่อสร้าง: บ้านสนามชัย หมู่ที่ 8
ตำบล โนนงาม อำเภอปทุมราชวงศา
จังหวัดอำนาจเจริญ

เขียนแบบ: 
ลงชื่อ.....
(นายสมรพันธ์ ลากสาธ)
พนักงานจ้างทั่วไปปฏิบัติงานธุรการ

ออกแบบตรวจสอบ: 
ลงชื่อ.....
(นายสุรพจน์ ทุทธิวงศ์)
นายช่างโยธาชำนาญงาน

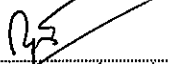
เห็นชอบ: 
ลงชื่อ.....
(นางสาวกัญญาวิรัตน์ กุศลสิงห์)
รองปลัดองค์การบริหารส่วนตำบล รักษาการแทน
ปลัดองค์การบริหารส่วนตำบล

อนุมัติ: 
ลงชื่อ.....
(นายเสง ทองหล่อ)
นายกองค์การบริหารส่วนตำบล โนนงาม

แบบแสดง:

จุดสิ้นสุด

N

จุดเริ่มต้น

ทางไปโคกเจริญ

ทางไปโนนงาม หมู่ที่ 4

ลำห้วย

บ้านโนนงาม หมู่ที่ 4

บ้านสนามชัย หมู่ที่ 8

นายอำเภออนุมัติข้อบัญญัติ

- 7 ก.ย. 2564

เมื่อ.....
(ลงชื่อ).....เจ้าหน้าที่
(นางสาวสุวรรณี ชันพรม)
ห้องดินอำเภอปทุมราชวงศา

แปลนพื้นถนน



แบบก่อสร้าง

โครงการก่อสร้างถนนคอนกรีตเสริมเหล็กในหมู่บ้าน บ้านสนามชัย หมู่ที่ 8

สถานที่ก่อสร้าง
บ้านสนามชัย หมู่ที่ 8

ตำบลโนนงาม อำเภอปทุมราชวงศา

จังหวัดอำนาจเจริญ

แบบสรุปราคากลางงานก่อสร้างทาง สะพาน และท่อเหลี่ยม

ชื่อโครงการ / งานก่อสร้าง ก่อสร้างถนนคอนกรีตเสริมเหล็กในหมู่บ้าน บ้านสนามชัย หมู่ที่ 8
 สายทาง รหัดสายทาง -
 สถานที่ก่อสร้าง บ้านสนามชัย หมู่ที่ 8 ต.โนนงาม อ.ปทุมราชวงศา จ.อำนาจเจริญ
 หน่วยงานเจ้าของโครงการ องค์การบริหารส่วนตำบลโนนงาม
 แบบเลขที่ ทอ-2-202 แผ่นที่ 17
 กำหนดราคากลางเมื่อวันที่
 ปริมาณงาน

ผิวจราจรกว้าง 4.00 ม. ยาว 40.00 ม. หน้า 0.15 ม. โหล่ทางลูกรังกว้างข้างละ 0.50 ม. หรือพื้นที่ผิวจราจรไม่น้อยกว่า 160.00 ตร.ม.

ลำดับ	รายการ	รวมค่างานก่อสร้าง	หมายเหตุ
1	ค่างานต้นทุนงานทาง	102,414.24	Factor F 1.3611 - เงินค้ำหน้าจ่าย 0% - เงินประกันผลงานหัก 5% - ดอกเบี้ยเงินกู้ 5% - ค่าภาษีมูลค่าเพิ่ม 7% - พื้นที่ ปกติ
สรุป	รวมเป็นราคาค่าก่อสร้างประมาณ	102,414.24	
	ปรับลดคิดเป็นราคากลาง (หนึ่งแสนบาทถ้วน)	100,000.00	

ระยะทางดำเนินการ 0.040 กม.
 เฉลี่ยราคา กม.ละ 2,500,000.00 บาท

ประมาณราคา
 นายสุรพงษ์ พุทธิวงศ์
 นายช่างโยธาชำนาญงาน

เห็นชอบ
 นางสาวกฤษณารัตน์ กุลสิงห์
 รองปลัดองค์การบริหารส่วนตำบล รักษาราชการแทน ปลัดองค์การบริหารส่วนตำบล

อนุมัติ
 นายแสง ทองหล่อ
 นายกององค์การบริหารส่วนตำบลโนนงาม

นายอำเภออนุมัติข้อบัญญัติ
 เมื่อ... ๕ 7 ก.ย. 2564
 (ลงชื่อ) เจ้าหน้า
 (นางสาวสุวรรณี ชนพรม)
 (นางสาวสุวรรณี ชนพรม)
 (นางสาวสุวรรณี ชนพรม)
 (นางสาวสุวรรณี ชนพรม)

แบบสรุปราคากลางงานก่อสร้างทาง สะพาน และท่อเหลี่ยม

ชื่อโครงการ / งานก่อสร้าง ก่อสร้างถนนคอนกรีตเสริมเหล็กในหมู่บ้าน บ้านสนามชัย หมู่ที่ 8

สถานที่ก่อสร้าง บ้านสนามชัย หมู่ที่ 8 ต.โนนงาม อ.ปทุมราชวงศา จ.อำนาจเจริญ

หน่วยงานเจ้าของโครงการ องค์การบริหารส่วนตำบลโนนงาม

แบบเลขที่ ทด-2-202 แผ่นที่ 17

คำนวณราคากลางโดย นายสุรพงษ์ พุทธิวงศ์ นายช่างโยธาชำนาญงาน

เมื่อวันที่

8-ก.ค.-64

ลำดับ	รายการ	หน่วย	จำนวน	ราคาต่อหน่วย	ราคาทุน	FN	ราคาต่อหน่วย X FN	ราคากลาง
1	งานปรับปรุงโครงสร้างทาง							
	1.1 งานวางป่าและชุดคอ (ขนาดเบา)	ตร.ม.		1.63	-	1.3611	2.22	-
	1.2 งานรื้อผิวลาดยางเดิม	ตร.ม.	-	-	-	-	-	-
	1.3 งานรื้อผิวคอนกรีตเดิม	ตร.ม.	-	-	-	-	-	-
	1.4 งานปรับเกลี่ยแต่งพื้นที่ทางเดิม	ตร.ม.	200.00	1.63	326.00	1.3611	2.22	443.72
	1.5 งานค้ำคานกันทาง	ลบ.ม.	-	-	-	-	-	-
	1.6 งานค้ำคานกันทาง บดอัดแน่น	ลบ.ม.	-	-	-	-	-	-
	1.7 งานวัสดุคัดเลือก (ลูกรัง) บดอัดแน่น หนา 0 ซม.	ลบ.ม.						
	1.8 หนา 0 ซม.	ลบ.ม.	-	-	-	-	-	-
	1.9 หนา 5 ซม.	ลบ.ม.						
2	งานผิวทาง							
	2.1 งานผิวทางปอร์ตแลนด์ซีเมนต์ หนา 15 ซม.	ตร.ม.	160.00	426.57	68,251.20	1.3611	580.60	92,896.71
	2.2 งานรอยต่อเพื่อขยายตามขวาง (Expansion Joint)	ม.	-	-	-	-	-	-
	2.3 งานรอยต่อเพื่อหดตามขวาง (Contraction Joint)	ม.	32.00	80.14	2,564.48	1.3611	109.08	3,490.51
	2.4 งานรอยต่อตามยาว (Longitudinal Joint)	ม.						
3	งานไหล่ทาง							
	3.1 งานไหล่ทางลูกรังปรับแก้ไขแต่ง	ลบ.ม.	6.00	377.55	2,265.30	1.3611	513.88	3,083.30
4	งานตีเส้นจราจร							
	4.1 งานตีเส้น ThermoPlastic Paint (สีเหลือง)	ตร.ม.						
	4.2 งานตีเส้น ThermoPlastic Paint (สีขาว)	ตร.ม.						
5	งานท่อกลมคอนกรีตเสริมเหล็ก							
	5.1 ขนาด ϕ 0.30 ม. ชั้น 3	ม.						
	5.2 ขนาด ϕ 0.40 ม. ชั้น 3	ม.						
	5.3 ขนาด ϕ 0.60 ม. ชั้น 3	ม.						
	5.4 ขนาด ϕ 0.80 ม. ชั้น 3	ม.						
	5.5 ขนาด ϕ 1.00 ม. ชั้น 3	ม.						
6	งานกำแพงปากท่อคอนกรีตเสริมเหล็ก							
	6.1 สำหรับท่อกลม ค.ส.ล. ขนาด ϕ 0.60 ม. 1 แถว	แห่ง						
	6.2 สำหรับท่อกลม ค.ส.ล. ขนาด ϕ 0.60 ม. 2 แถว	แห่ง						
	6.3 สำหรับท่อกลม ค.ส.ล. ขนาด ϕ 0.60 ม. 3 แถว	แห่ง						
	6.4 สำหรับท่อกลม ค.ส.ล. ขนาด ϕ 0.80 ม. 1 แถว	แห่ง						
	6.5 สำหรับท่อกลม ค.ส.ล. ขนาด ϕ 0.80 ม. 2 แถว	แห่ง						
	6.6 สำหรับท่อกลม ค.ส.ล. ขนาด ϕ 0.80 ม. 3 แถว	แห่ง						
	6.7 สำหรับท่อกลม ค.ส.ล. ขนาด ϕ 1.00 ม. 1 แถว	แห่ง						
	6.8 สำหรับท่อกลม ค.ส.ล. ขนาด ϕ 1.00 ม. 2 แถว	แห่ง						
	6.9 สำหรับท่อกลม ค.ส.ล. ขนาด ϕ 1.00 ม. 3 แถว	แห่ง						

นายอำเภออนุมัติข้อบัญญัติ

มือ..... - 7 ก.ย. 2564

(ลงชื่อ).....

(นางสาวสุวรรณี ขันพรม)

(ผู้อำนวยการกองปทุมราชวงศา)

เจ้าหน้าที่

ลำดับ	รายการ	หน่วย	จำนวน	ราคาต่อหน่วย	ราคาทุน	FN	ราคาต่อหน่วย X FN	ราคากลาง
7	งานบ่อพักรับน้ำ คอนกรีตเสริมเหล็ก							
	7.1 สำหรับท่อกลม ค.ส.ล. ขนาด ϕ 0.30 ม. เข้า - ออก	แห่ง						
	7.2 สำหรับท่อกลม ค.ส.ล. ขนาด ϕ 0.40 ม. เข้า - ออก	แห่ง						
	7.3 สำหรับท่อกลม ค.ส.ล. ขนาด ϕ 0.60 ม. เข้า - ออก	แห่ง						
8	งานท่อเหลี่ยมคอนกรีตเสริมเหล็ก							
	8.1 งานท่อเหลี่ยมคอนกรีตเสริมเหล็กก่อสร้างใหม่	แห่ง						
	กม. 0+000.00							
	ขนาด 1-1.80x1.80							
	ยาว 0.00 ม.							
9	งานวางท่อลอดถนน PVC. ชั้น 13.5 ขนาด ϕ 4 นิ้ว	ท่อน	-		-		-	-
10	ป้ายโครงการ	ป้าย	1.00	2,500.00	2,500.00	1.0000	2,500.00	2,500.00
รวมค่าก่อสร้าง								102,414.24

① ผลรวมค่างานต้นทุนงานก่อสร้างทาง

73,406.98

② ผลรวมค่างานต้นทุนงานก่อสร้างสะพานและท่อเหลี่ยม

0.00

③ ค่า Factor F งานก่อสร้างทาง

1.3611

④ ค่า Factor F งานก่อสร้างสะพานและท่อเหลี่ยม

1.2768

นายอำเภออนุมัติข้อบัญญัติ

เมื่อ **F 7 ก.ย. 2564**

(ลงชื่อ).....เจ้าหน้าที่

(นางสาวสุวรรณี ชัยพรหม)

ท้องถิ่นอำเภอปทุมราชวงศา

(นายสุรพงษ์ พุทธิวงศ์)
นายช่างโยธาชำนาญงาน

แบบสรุปข้อมูลวัสดุ และค่าดำเนินการ
งานก่อสร้างทาง สะพาน และท่อเหลี่ยม

ชื่อโครงการ ก่อสร้างถนนคอนกรีตเสริมเหล็กในหมู่บ้าน บ้านสนามชัย หมู่ที่ 8
สถานที่ก่อสร้าง บ้านสนามชัย หมู่ที่ 8 ต. โนนงาม อ.ปทุมราชวงศา จ.อำนาจเจริญ
หน่วยงานเจ้าของโครงการ องค์การบริหารส่วนตำบลโนนงาม
อยู่ในท้องที่จังหวัด เขตมณฑล ปกติ
เงินล่วงหน้าจ่าย 0 %
เงินประกันผลงานหัก 5 %
คำนวณราคากลางเมื่อวันที่ 8-ก.ค.-64

ราคาน้ำมันโซล่า 22.50 บาท/ลิตร
ดอกเบี้ยเงินกู้ 5 %
ค่าภาษีมูลค่าเพิ่ม (VAT) 7 %

ลำดับที่	ชนิดของวัสดุ	หน่วย	ค่าวัสดุ	ระยะขนส่ง	ค่าขนส่ง	ค่าขนขึ้นลง	ค่าตัด / คัดเหล็ก	รวม	ขนส่งตัวรอบบรรจุ	หมายเหตุ
			(บาท)	(กม.)	(บาท)	(บาท)	(บาท)	(บาท)		
1	เหล็ก RB ๘ 6 มม.	บ./ตัน	22,252.23	29.00	39.76	80.00	4,100.00	26,471.99	รถบรรทุก 10 ล้อ + ลากพ่วง	ราคาพาณิชย์จังหวัดอำนาจเจริญ
2	เหล็ก RB ๘ 9 มม.	บ./ตัน	19,518.96	29.00	39.76	80.00	4,100.00	23,738.72	รถบรรทุก 10 ล้อ + ลากพ่วง	ราคาพาณิชย์จังหวัดอำนาจเจริญ
3	เหล็ก RB ๘ 12 มม.	บ./ตัน	20,099.10	29.00	39.76	80.00	3,300.00	23,518.86	รถบรรทุก 10 ล้อ + ลากพ่วง	ราคาพาณิชย์จังหวัดอำนาจเจริญ
4	เหล็ก RB ๘ 15 มม.	บ./ตัน	20,160.00	29.00	39.76	80.00	3,300.00	23,579.76	รถบรรทุก 10 ล้อ + ลากพ่วง	ราคาพาณิชย์จังหวัดอำนาจเจริญ
5	เหล็ก RB ๘ 19 มม.	บ./ตัน	22,950.00	29.00	39.76	80.00	2,900.00	25,969.76	รถบรรทุก 10 ล้อ + ลากพ่วง	ราคาพาณิชย์จังหวัดอำนาจเจริญ
6	เหล็ก DB ๘ 12 มม.	บ./ตัน	19,164.52	29.00	39.76	80.00	3,300.00	22,584.28	รถบรรทุก 10 ล้อ + ลากพ่วง	ราคาพาณิชย์จังหวัดอำนาจเจริญ
7	เหล็ก DB ๘ 16 มม.	บ./ตัน	18,005.60	29.00	39.76	80.00	3,300.00	21,425.36	รถบรรทุก 10 ล้อ + ลากพ่วง	ราคาพาณิชย์จังหวัดอำนาจเจริญ
8	เหล็ก DB ๘ 20 มม.	บ./ตัน	19,082.00	29.00	39.76	80.00	2,900.00	22,101.76	รถบรรทุก 10 ล้อ + ลากพ่วง	ราคาพาณิชย์จังหวัดอำนาจเจริญ
9	เหล็ก DB ๘ 25 มม.	บ./ตัน								
10	Wire Mesh ๘ 4x6 มม. @ 30 x 30 cm.	บ./ตร.ม.	30.00	29.00	0.05	0.06	-	30.11	รถบรรทุก 10 ล้อ + ลากพ่วง	ราคาพาณิชย์จังหวัดอำนาจเจริญ
11	สวดผูกเหล็ก	บ./กก.	43.00	29.00	0.04	0.08	-	43.12	รถบรรทุก 10 ล้อ + ลากพ่วง	ราคาพาณิชย์จังหวัดอำนาจเจริญ
12	ปูนซีเมนต์ประเภท 1	บ./ตัน	2,500.00	29.00	39.76	50.00	-	2,589.76	รถบรรทุก 10 ล้อ + ลากพ่วง	ราคาพาณิชย์จังหวัดอำนาจเจริญ
13	ยาง AC - 60 / 70	บ./ตัน	17,844.85	630.00	850.50	35.00	-	18,730.35	รถบรรทุก 10 ล้อ + ลากพ่วง	จากแหล่ง อ.ศรีราชา จ.ชลบุรี
14	ยาง CSS - 1	บ./ตัน	21,137.51	630.00	850.50	25.00	-	22,013.01	รถบรรทุก 10 ล้อ + ลากพ่วง	จากแหล่ง อ.ศรีราชา จ.ชลบุรี
15	ยาง CRS - 2	บ./ตัน	20,657.51	630.00	850.50	25.00	-	21,533.01	รถบรรทุก 10 ล้อ + ลากพ่วง	จากแหล่ง อ.ศรีราชา จ.ชลบุรี
16	ยาง PARA - AC	บ./ตัน	35,621.10	360.00	486.00	35.00	-	36,142.10	รถบรรทุก 10 ล้อ + ลากพ่วง	จากแหล่ง อ.สูงเนิน จ.นครราชสีมา
17	หินฝุ่น	บ./ลบ.ม.	400.00	255.00	481.95	-	-	881.95	รถบรรทุก 10 ล้อ + ลากพ่วง	ราคา ณ โรงไม้ จังหวัดสุรินทร์
18	หิน 3/4"	บ./ลบ.ม.	610.00	255.00	481.95	-	-	1,091.95	รถบรรทุก 10 ล้อ + ลากพ่วง	ราคา ณ โรงไม้ จังหวัดสุรินทร์
19	หิน 1/2"	บ./ลบ.ม.	610.00	255.00	481.95	-	-	1,091.95	รถบรรทุก 10 ล้อ + ลากพ่วง	ราคา ณ โรงไม้ จังหวัดสุรินทร์
20	หิน 3/8"	บ./ลบ.ม.	590.00	255.00	481.95	-	-	1,071.95	รถบรรทุก 10 ล้อ + ลากพ่วง	ราคา ณ โรงไม้ จังหวัดสุรินทร์
21	หินผสมแอสฟัลท์คอนกรีต	บ./ลบ.ม.	502.00	255.00	481.95	-	-	983.95	รถบรรทุก 10 ล้อ + ลากพ่วง	ราคา ณ โรงไม้ จังหวัดสุรินทร์
22	หินคลุก	บ./ลบ.ม.	480.00	255.00	481.95	-	-	961.95	รถบรรทุก 10 ล้อ + ลากพ่วง	ราคา ณ โรงไม้ จังหวัดสุรินทร์
23	หินผสมคอนกรีต เบอร์ 1-2	บ./ลบ.ม.	983.00	28.00	53.78	-	-	1,036.78	รถบรรทุก 10 ล้อ + ลากพ่วง	ราคาพาณิชย์จังหวัดอำนาจเจริญ
24	ทรายผสมคอนกรีต	บ./ลบ.ม.	452.00	25.00	48.11	-	-	500.11	รถบรรทุก 10 ล้อ + ลากพ่วง	ราคาพาณิชย์จังหวัดอำนาจเจริญ
25	วัสดุลูกรัง	บ./ลบ.ม.	233.00	10.00	32.60	29.64 (ค่าขุด-ขน)	-	295.24	รถบรรทุก 10 ล้อ	ราคาพาณิชย์จังหวัดอำนาจเจริญ
26	วัสดุคัดเลือก " ก "	บ./ลบ.ม.	6.00	10.00	32.60	29.64 (ค่าขุด-ขน)	-	68.24	รถบรรทุก 10 ล้อ	ราคาพาณิชย์จังหวัดอำนาจเจริญ
27	ดินถมคันทาง	บ./ลบ.ม.	4.00	2.00	13.15	20.04 (ค่าขุด-ขน)	-	37.19	รถบรรทุก 10 ล้อ	ราคาพาณิชย์จังหวัดอำนาจเจริญ
28	ทรายถมคันทาง	บ./ลบ.ม.	200.00	5.00	19.62	-	-	219.62	รถบรรทุก 10 ล้อ	ราคาพาณิชย์จังหวัดอำนาจเจริญ
29	ท่อกลมขนาด ๘ 0.30 ม. ชั้น 3	ท่อน	420.56	45.00	33.44	-	-	454.00	รถบรรทุก 10 ล้อ	ราคาพาณิชย์จังหวัดมุกดาหาร
30	ท่อกลมขนาด ๘ 0.40 ม. ชั้น 3	ท่อน	514.02	45.00	50.15	-	-	564.17	รถบรรทุก 10 ล้อ	ราคาพาณิชย์จังหวัดมุกดาหาร
31	ท่อกลมขนาด ๘ 0.60 ม. ชั้น 3	ท่อน	607.48	45.00	66.87	-	-	674.35	รถบรรทุก 10 ล้อ	ราคาพาณิชย์จังหวัดมุกดาหาร
32	ท่อกลมขนาด ๘ 0.80 ม. ชั้น 3	ท่อน	887.85	45.00	89.16	-	-	977.01	รถบรรทุก 10 ล้อ	ราคาพาณิชย์จังหวัดมุกดาหาร
33	ท่อกลมขนาด ๘ 1.00 ม. ชั้น 3	ท่อน	1,800.00	80.00	260.80	-	-	2,060.80	รถบรรทุก 10 ล้อ	ราคาตีบ อ.เมือง จ.อำนาจเจริญ
34	ท่อกลมขนาด ๘ 1.20 ม. ชั้น 3	ท่อน	2,340.00	80.00	326.00	-	-	2,666.00	รถบรรทุก 10 ล้อ	ราคาตีบ อ.เมือง จ.อำนาจเจริญ
35	ท่อกลมขนาด ๘ 1.50 ม. ชั้น 3	ท่อน	3,620.00	80.00	521.60	-	-	4,141.60	รถบรรทุก 10 ล้อ	ราคาตีบ อ.เมือง จ.อำนาจเจริญ
36	ไม้กระยาจก 1" x 8"	ลบ.ฟ.	607.48	-	-	-	-	607.48		
37	ไม้ค้ำยัน หน้า 4 มม.	แผ่น	280.37	-	-	-	-	280.37		
38	ไม้ค้ำยัน 1 1/2" x 3"	ลบ.ฟ.	672.90	-	-	-	-	672.90		

นายอำเภอเมืองอำนาจเจริญ
เมื่อ - 7 ก.ย. 2564
(ลงชื่อ) เจ้าหน้าที่
(นางสาวสุวรรณี ชื่นพรม)

39	ไม้ค้ำยัน ø 3" x 3.00 ม.	คัน	30.00	-	-	-	-	30.00
40	ไม้ค้ำยัน ø 4" x 3.00 ม.	คัน	35.00	-	-	-	-	35.00
41	เหล็กฉาก L 50 x 50 x 3 มม.	ท่อน	317.80	-	-	-	-	317.80
42	เหล็กแบน 50 x 4 มม.	ท่อน	162.70	-	-	-	-	162.70
43	เหล็กแบน 50 x 6 มม.	ท่อน	244.05	-	-	-	-	244.05
44	เหล็กฉาก L 75 x 75 x 6 มม.	ท่อน	709.87	-	-	-	-	709.87
45	ตะปู	กก.	41.65	-	-	-	-	41.65

ข้อมูลงานคอนกรีต Class ต่างๆ ตามมาตรฐานกรมทางหลวงชนบท
กรณีทรายและหินที่หน่วยเป็นปริมาตร

Class of Concrete	ค 4	ค 3	ค 2	ค 1	Lean 1:3:5
ส่วนผสมคอนกรีต	400:524:728	350:572:736	320:596:764	290:620:725	240:520:870
1. ซีเมนต์ 1.05 x 2,589.76	1,087.70	951.74	870.16	788.58	652.62
2. ทราย 1.20 x 500.11	314.47	343.28	357.68	372.08	312.07
3. หิน 1.15 x 1,036.78	867.99	877.53	910.91	864.42	1,037.30
4. ค่าแรงผสม (สำหรับงานผิวทาง)			178.00		
5. ค่าแรงเท			-		
6. ค่าแรงผสม - เท	306.00	200.00	306.00	306.00	306.00
รวม	2,576.16	2,372.55	2,444.75	2,331.08	2,307.99

2,372.55

ไม้แบบ

ไม้แบบสำหรับงานทั่วไป = ไม้แบบ (1) พื้นที่ 1 ตารางเมตร

ไม้กระบอกหรือไม้ยาง หรือเทียบเท่า 1 สบ.ฟ.	@	607.48	=	607.48	บาท
ไม้คร่าว 0.30 สบ.ฟ.	@	672.90	=	201.87	บาท
ไม้ค้ำยันไม้แบบ 0.30 คัน (ขนาด ø 4" x 4.00 ม.)	@	35.00	=	10.50	บาท
ตะปู 0.25 กก.	@	41.65	=	10.41	บาท
รวม			=	830.26	บาท
เนื่องจากใช้งานได้ประมาณ 4 ครั้ง คิดจาก	830.26 /	4.00	=	207.57	บาท
ค่าแรง			=	133.00	บาท
น้ำมันทาผิวไม้			=	10.00	บาท
รวม			=	350.57	บาท

ไม้แบบสำหรับงานอย่างง่าย = ไม้แบบ (2) พื้นที่ 1 ตารางเมตร

รายละเอียดเหมือนไม้แบบ (1)

เนื่องจากใช้งานได้ประมาณ 5 ครั้ง คิดจาก	830.26 /	5.00	=	166.05	บาท
ค่าแรง			=	133.00	บาท
น้ำมันทาผิวไม้			=	10.00	บาท
รวม			=	309.05	บาท

ไม้แบบสำหรับงานสะพานและท่อเหลี่ยม = ไม้แบบ (3) พื้นที่ 1 ตารางเมตร

ไม้กระบอกหรือไม้ยาง หรือเทียบเท่า 1 สบ.ฟ.	@	607.48	=	607.48	บาท
ไม้ค้ำยันหนา 4 มม. 1 ตร.ม.	@	280.37	=	280.37	บาท
ไม้คร่าว 0.30 สบ.ฟ.	@	672.90	=	201.87	บาท
ตะปู 0.25 กก.	@	41.65	=	10.41	บาท
รวม			=	1,100.13	บาท
เนื่องจากใช้งานได้ประมาณ 3 ครั้ง คิดจาก	1,100.13 /	3.00	=	366.71	บาท
ค่าแรง			=	133.00	บาท
น้ำมันทาผิวไม้			=	10.00	บาท

เมื่อ.....-7 ก.ย. 2564
(ลงชื่อ).....
(นางสาวสุวรรณี ชันพรม) เจ้าหน้าที

ทรายหยาบคอกแผ่น

ค่าวัสดุจากแหล่งรวมค่าตัด

ค่าขนส่ง 25.00 กม.

ต้นทุนตัว 1.40 x 500.11

ค่าดำเนินการ + ค่าเสื่อมราคาปกติ 75 %

รวม	=	<u>509.71</u>	บาท
	=	<u>452.00</u>	บาท/ลบ.ม.
	=	<u>48.11</u>	บาท/ลบ.ม.
	=	<u>700.15</u>	บาท/ลบ.ม.
	=	<u>31.75</u>	บาท/ลบ.ม.
ค่าใช้จ่ายรวม	=	<u>731.90</u>	บาท/ลบ.ม.
ทำงานต้นทุนรวม	=	<u>731.90</u>	บาท/ลบ.ม.

นายอำเภออนันต์ชัยอภัยกุล
 เมื่อ.....7. ก.ย. 2564
 (ลงชื่อ).....เจ้าหน้าที
 (นางสาวสุวรรณี ชันพรม)
 ท้องถิ่นอำเภอปทุมราชวงศา

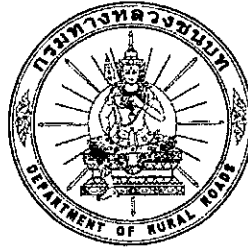

กรมทางหลวงชนบท

แบบมาตรฐานงานทางสำหรับ อปท.

นายอำเภออนันต์ชัยอัญญัตติ

เมื่อ ๕ 7 ก.ย. 2564

(ลงชื่อ)เจ้าหน้าที่

(นางสาวสุวรรณี ชันพรม)

ท้องถิ่นอำเภอปทุมราชวงศา



(นายสุรพงษ์ ทูทวิงค์)
นายช่างโยธาชำนาญงาน

แบบมาตรฐานงานทางสำหรับอปท.

พิมพ์ครั้งที่ 4 : ธันวาคม 2556

จำนวน : 1,500 เล่ม

ISBN : 978-974-9848-75-3

ลิขสิทธิ์ : กรมทางหลวงชนบท

จัดทำโดย : กรมทางหลวงชนบท กระทรวงคมนาคม

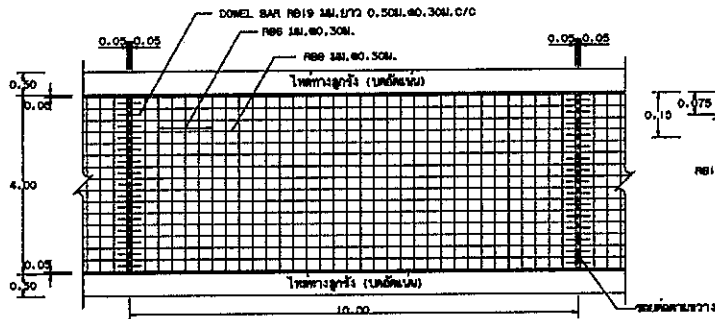

รูปแปลนแสดงการเสริมเหล็กและรอยต่อ

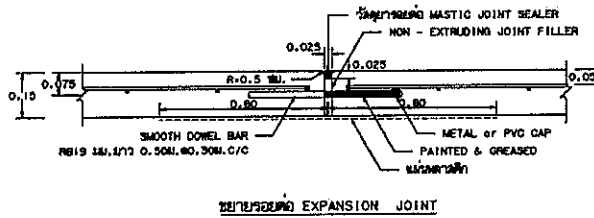

ขยายรอยต่อ EXPANSION JOINT

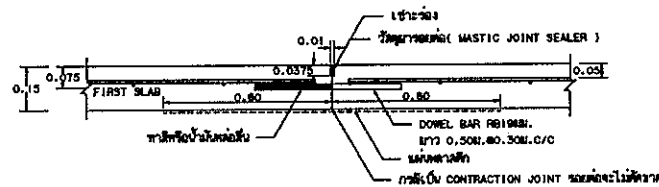

ขยายรอยต่อ CONSTRUCTION JOINT และ CONTRACTION JOINT

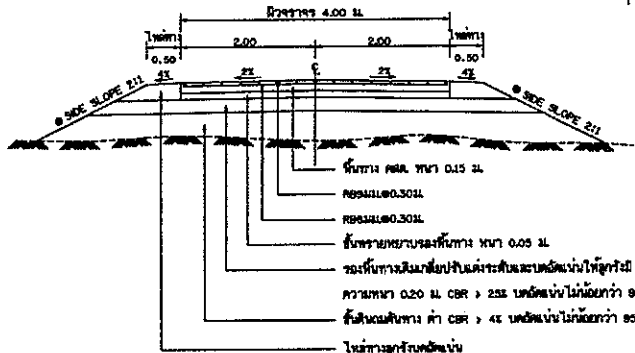

รูปตัดถนนผิวจราจรคอนกรีตเสริมเหล็ก

• ถ้าไม่ได้กำหนดเป็นอย่างอื่นในแบบพิมพ์คำบรรยายให้ใช้ SIDE SLOPE 2:1 (แนวทาบ : แนวตั้ง)

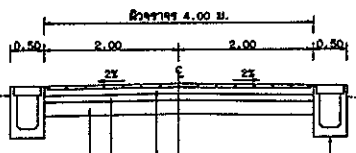

รูปตัดถนนคอนกรีตเสริมเหล็ก (กรณีมีจราจรระบายน้ำ)

นายอำเภออนุมัติข้อบัญญัติ

เมื่อ ๒7 ก.ย. 2564
(ลงชื่อ) นายสุรพงษ์ พุทธิวงษ์ เจ้าหน้าที่
ผู้บังคับการกองช่าง

ก. รายการก่อสร้างถนน คอนกรีตในหมู่บ้าน

1. การก่อสร้างถนน คอนกรีตในหมู่บ้านให้เป็นไปตามข้อกำหนดการก่อสร้าง มพ.201 - มพ.203 (เฉพาะส่วนที่เกี่ยวข้อง)
2. EXPANSION JOINT จะใช้เฉพาะกรณีที่มีข้อต่อในโครงสร้างที่ฐานรากหรือพื้นที่วางทางแยกที่เป็นแนวขนานกับทิศทางจราจร
3. รอยต่อรอยต่อหน้าหินและยึดด้วยซีเมนต์โพURED (CONCRETE JOINT SEALER HOT - POURED ELASTIC TYPE) หนา 15x15 มม. 478
4. รอยต่อรอยต่อหน้าหิน (NON - EXTRUDING JOINT FILLER) ใช้เฉพาะส่วนที่ต่อเนื่องกันยาวตามแนวถนน 1041
5. ส่วนรอยต่อหน้าหิน (SLAP) ไม่เกินกว่า 10 ซม. และแรงอัด (COMPRESSIVE STRENGTH) ของรอยต่อหน้าหินต้องไม่น้อยกว่า 15x15 มม. ที่ 28 วัน ต้องไม่น้อยกว่า 200 กก./ตร.ซม.
6. เหล็กเสริมใช้เหล็กมาตรฐาน 300.20 และ 300.24
7. ใช้เหล็ก WELDED WIRE MESH (300.757) ขนาดตารางที่ 1. 1. 1 มม. BAR MESH ได้ โดยให้ใช้ทั้งข้างบนและข้างล่างของผิวจราจร ยกเว้นกรณีที่ต้องใช้เฉพาะข้างบนหรือข้างล่าง โดยการใช้เป็นแบบดังกล่าวข้างต้นไม่ได้ใช้เพื่อระมัดระวังหน้าตัดข้างบนเป็นแบบ WIRE MESH ขนาดอื่นนอกเหนือไปจากตาราง ที่ได้กำหนดไว้เฉพาะ (STEEL AREA) ที่ใช้จะต้องไม่น้อยกว่า ที่ระบุไว้ในตาราง
8. รอยต่อข้างทางที่ไม่ได้กำหนดไว้ในแบบให้ใช้รอยต่อเป็นไปตามมาตรฐานกรมการหลวงชนบท
9. ผิวจราจร ที่แสดงไว้เป็นแบบ นอกจากจะระบุไว้เป็นอย่างอื่น
10. ผู้ก่อสร้างจะเป็นผู้รับผิดชอบในการเสริมสร้างทางในและสายทางตามสภาพพื้นที่
11. การก่อสร้างถนนชนิดคอนกรีตในหมู่บ้าน ให้ใช้คอนกรีตไม่แปรสภาพจากคอนกรีตที่มีโมดูลัสยืดหยุ่นไม่น้อยกว่า 2 มม.
12. การติดตั้งจราจร ให้ใช้เฉพาะที่มีเครื่องหมายจราจร (CENTER LINE) โดยให้ใช้เบอร์ 1 ในภาคที่ 1 ตาม มอก.542 และให้เป็นไปตามมาตรฐานภาคที่ 1 ส่วนที่ 1 ของกรมการหลวงชนบท ตาม มอก.542 หรือ 108
13. แผ่นคอนกรีตที่ใช้จะต้องหนาน้อยกว่า 0.07 มม. กว้าง 1.20 ม. หากใช้พื้นที่ความกว้างผิวจราจร ซึ่งจะต้องมีขอบเขตไม่น้อยกว่า 7x ซม. แผ่นคอนกรีตที่ใช้ แผ่นคอนกรีตจะต้องไม่แปรสภาพและใช้ไม่ได้
14. เลือกใช้รูปแบบไม่มีรอยต่อตามยาว (NO LONGITUDINAL JOINT) กรณีที่มีปัญหาพื้นที่ก่อสร้าง และ/หรือ การจราจร โดยให้ใช้รูปแบบที่มีรอยต่อตามยาว
15. รายการก่อสร้างจะระบุขนาดโดยทั่วไปให้ใช้วางเป็นแบบมีค่าคงที่ 1:1-30 ตามแบบ ทอ.-5-301 เว้นแต่ผู้ก่อสร้างจะกำหนดเป็นอย่างอื่นในแบบ
16. ส่วนหน้าก่อสร้างจราจรหน้าบ้าน คอนกรีตในหมู่บ้าน ให้ใช้ตามความหนาแน่นและขนาดตามแบบจริง
17. ระยะเวลาก่อสร้างถนน 15 ปี ซึ่งต้องมีอายุการใช้งาน 15 ปี ขึ้นไปตามจราจร (ADT) 200 คันต่อวัน
18. การกำหนดค่าเสริม การออกแบบเหล็ก ให้เป็นไปตามมาตรฐานกรมการหลวงชนบท
19. การก่อสร้างถนน เมื่อถนนเสร็จแล้ว ต้องปล่อยไม่น้อยกว่า 7 วัน

ตารางที่ 1. แสดงขนาดของ WIRED MESH ที่ใช้แทน BAR MESH

BAR MESH (f _y = 1,200 Ksc) (เหล็กเส้นกลม SR 24)		WIRED MESH (f _y = 2,750 Ksc) (เหล็กเส้นดัดทรงรีสำหรับรับแรงดึง)	
DIA / SPACING	STEEL AREA (ตร.ซม./ม ²)	DIA / SPACING	STEEL AREA (ตร.ซม./ม ²)
Ø 6 18x.Ø 0.30 ม.	0.840	Ø 4 18x.Ø 0.30 ม.	0.419
Ø 9 18x.Ø 0.30 ม.	2.12	Ø 6 18x.Ø 0.30 ม.	0.940

แบบถนน คอนกรีตในหมู่บ้าน (แบบไม่มีขอบเขตการจราจรระบายน้ำเป็นทางเดินแบบเปิด) ฉบับปรับปรุงจากแบบ สท.ท.-2-206/49 ของกรมการหลวงชนบท

	แบบมาตรฐานงานทาง สำหรับองค์การปกครองส่วนท้องถิ่น
	ถนน คอนกรีตในหมู่บ้าน (แบบไม่มีขอบเขตการจราจรระบายน้ำเป็นทางเดินแบบเปิด)
แบบเลขที่ ทอ-2-206	ฉบับที่ 17

(นายสุรพงษ์ พุทธิวงษ์)
นายช่างโยธาชำนาญงาน